

# SIEMENS

Be inspired

Gigaset  
SX303  
353  
isdn





# Overzicht van de basistoestel

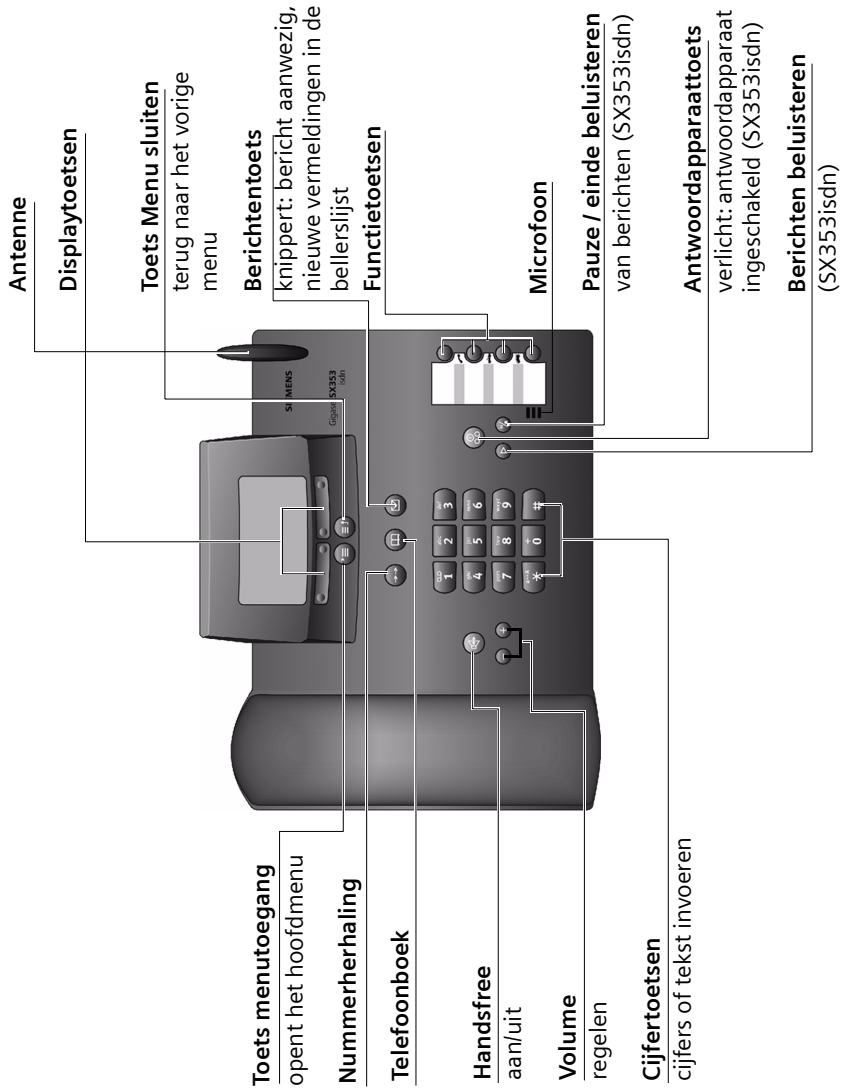

# Inhoudsopgave

<b>Overzicht van de basistoestel</b>	<b>1</b>
<b>Veiligheidsvoorschriften</b>	<b>7</b>
<b>Weergavemethode</b>	<b>7</b>
<b>Basistoestel in gebruik nemen</b>	<b>8</b>
Verpakkingsinhoud	8
Basistoestel plaatsen	8
Basistoestel aansluiten	9
Extra toestellen aansluiten	10
Basistoestel bedienen – Menubeheer	11
Basistoestel via handset bedienen	13
Basistoestel in gebruik nemen – Installatiewizard	14
<b>Telefoneren</b>	<b>20</b>
Extern telefoneren en gesprek beëindigen	20
Intern telefoneren	20
Oproep aannemen	21
NummerWeergave onderdrukken	22
Handsfree telefoneren en meeluisteren in-/uitschakelen	23
Oproep tijdens de oproepvertraging overnemen (Call PickUp)	24
Oproep weigeren	24
Lijn reserveren	24
Zend-MSN voor het volgende gesprek definiëren	25
Terugbellen bij in gesprek (CCBS) / bij geen gehoor (CCNR)	25
Belleridentificatie	27
<b>Functies tijdens een gesprek</b>	<b>28</b>
Microfoon van het basistoestel uitschakelen	28
Telefoneren met verschillende deelnemers	28
Inkomende oproep doorschakelen – CD (Call Deflection)	32
Gesprekken doorverbinden	32
Extern wisselgesprek bewerken – CW (Call Waiting)	33
Verbinding in de wachtstand zetten (Call Hold)	34
Gesprek parkeren/voortzetten	34
<b>Telefoonboek en overige lijsten gebruiken</b>	<b>35</b>
Telefoonboek en snelkieslijst	35
Vrije geheugenruimte weergeven	39
Nummerherhalingslijst	39
Lijsten oproepen via de berichttoets	41
Bellerslijsten	41

<b>Kostenbewust telefoneren</b> .....	<b>45</b>
Een voorkiesnummer (LCR) aan een telefoonnummer koppelen .....	45
Gespreksduur weergeven .....	45
Gesprekskosten laten weergeven .....	46
<b>SMS (tekstberichten)</b> .....	<b>49</b>
Algemeen .....	49
Voorwaarden voor het versturen en ontvangen van SMS-berichten .....	49
Berichtcentrales beheren .....	50
Telefoonnummers van SMS-centra invoeren, wijzigen of wissen .....	50
Zendcentrale inschakelen/uitschakelen .....	51
Aan-/afmelden bij het SMS-centrum .....	52
Geheugenruimte .....	53
SMS-berichten versturen en Outbox .....	53
SMS-bericht naar een e-mailadres versturen .....	57
SMS-bericht ontvangen en Inbox .....	58
SMS-bericht en telefooncentrales .....	63
Fout bij het versturen en ontvangen van een SMS-bericht .....	64
<b>Antwoordapparaat bedienen (op SX353isdn)</b> ...	<b>66</b>
Antwoordapparaat selecteren .....	67
Antwoordapparaat in-/uitschakelen .....	67
Meldtekst en modus selecteren .....	67
Meldteksten opnemen/wijzigen .....	68
Meldteksten beluisteren/wissen .....	69
Memoberichten opnemen .....	69
Gesprek opnemen .....	70
Gesprek van antwoordapparaat overnemen .....	70
Berichten beluisteren .....	71
Terugbellen tijdens weergave .....	72
Bericht weergeven voor gesprekspartner .....	72
Memoberichten beluisteren .....	73
Weergavesnelheid instellen .....	73
(Memo)berichten wissen .....	73
Oud (memo)bericht markeren als nieuw bericht. ....	74
Nummer in telefoonboek overnemen .....	75
Bediening op afstand .....	75
<b>Antwoordapparaat instellen (op SX353isdn)</b> ...	<b>79</b>
MSN-nummer voor ontvangst toewijzen .....	79
Antwoordapparaat verbergen/weergeven .....	80
Instellen na welk interval het antwoordapparaat moet worden ingeschakeld .....	81
Gesproken weergave van datum en tijd uit-/inschakelen .....	81
Opnameduur en -kwaliteit instellen .....	81
Automatische pauze in-/uitschakelen .....	83
Antwoordapparaat vergrendelen en antwoordapparaat-PIN instellen .....	83
Tijdsbesturing instellen .....	84

## Inhoudsopgave

Automatisch meeluisteren met handset in-/uitschakelen . . . . .	86
Automatische gespreksovername in-/uitschakelen . . . . .	87
Automatische notificatie via SMS in-/uitschakelen . . . . .	87

## **Tijdfuncties . . . . . 89**

Datum en tijd instellen . . . . .	89
Afspraak vastleggen . . . . .	90
Nachtstand . . . . .	91

## **Beveiliging . . . . . 95**

PIN-code wijzigen . . . . .	95
Autorisaties instellen . . . . .	95
Alarmnummers . . . . .	96

## **Systeem instellen . . . . . 98**

Namen voor interne deelnemers wijzigen . . . . .	98
ISDN-nummers (MSN) instellen/wissen . . . . .	98
Telefoonnummer (MSN) toewijzen . . . . .	100
Lijst met MSN-nummers voor verzending instellen voor eerstvolgend gesprek . . .	101
Ingesprektoon instellen voor MSN-nummers die in gesprek zijn (Busy on Busy) . .	101
Belmelodie toewijzen aan een MSN-nummer . . . . .	102
Weigering voor gehele MSN-groep instellen . . . . .	102
Oproepen doorschakelen . . . . .	103
Kiezen bij opgelegde hoorn in-/uitschakelen . . . . .	107
Bestemmingsnummer instellen – CD (Call Deflection) . . . . .	107
Automatisch doorschakelen bij geen gehoor op een handset instellen . . . . .	107
Interne oproepgroep instellen . . . . .	108
Oproepvertraging instellen . . . . .	109
Wisselgesprek – CW (Call Waiting) in-/uitschakelen . . . . .	109
Ruggespraak extern/intern instellen . . . . .	110
Wachtmuziek instellen . . . . .	111
Toegangsnummer wijzigen . . . . .	111
Antwoordapparaat in het netwerk voor snelkiezen definiëren . . . . .	113
Standaardinstellingen herstellen . . . . .	114
Status opvragen . . . . .	114
Softwareversie opvragen . . . . .	115

## **Volume, display en toetsen instellen . . . . . 116**

Display instellen . . . . .	116
Volume wijzigen . . . . .	117
Beltonen wijzigen . . . . .	118
Attentietonen in-/uitschakelen . . . . .	119
Functietoetsen gebruiken . . . . .	119

<b>Bluetooth-toestellen gebruiken</b> .....	<b>122</b>
Mobiele telefoon gebruiken .....	122
Headset gebruiken .....	123
<b>Gebruik in combinatie met andere apparaten</b> .	<b>124</b>
Handsets aanmelden .....	124
Handsets afmelden .....	129
Bluetooth-toestellen aanmelden .....	129
Bluetooth-toestellen configureren .....	131
Bluetooth-toestellen afmelden .....	132
Draadgebonden analoge toestellen aansluiten .....	132
Toesteltype vastleggen .....	134
Telefoneren met toestellen op analoge aansluiting (TAE-aansluiting) .....	135
Gigaset Repeater .....	137
PC aansluiten via USB .....	139
<b>Gebruik in combinatie met een thuiscentrale</b> .	<b>140</b>
Netlijncode .....	140
Gesprek doorverbinden – ECT (Explicit Call Transfer) in-/uitschakelen .....	140
Kiesopties .....	141
<b>Gebruik van de intercomfunctie</b> .....	<b>143</b>
Intercomfunctie installeren .....	143
Interne deelnemers aan de intercombelgroep toevoegen .....	144
Telefoneren met de intercom .....	145
Intercom doorschakelen naar een externe lijn .....	146
Aansluiting van intercoms .....	147
<b>Bijlage</b> .....	<b>150</b>
Onderhoud .....	150
Vloeistoffen .....	150
Veelgestelde vragen .....	150
Klantenservice (Customer Care) .....	152
Technische gegevens .....	153
Tekenreeks tabel .....	154
Garantie Nederland .....	156
<b>Compatibiliteit</b> .....	<b>157</b>
<b>Menuoverzicht</b> .....	<b>158</b>

## Inhoudsopgave

Hoofdmenu .....	158
Submenu "Basis instellen" .....	159
Submenu "Antwoordapp." .....	162
Telefoonboektoets en nummerherhalingstoets .....	164

### **Accessoires .....** 165

Gigaset-handsets .....	165
Gigaset-gegevensmodules .....	172
Bluetooth-toestellen .....	172

### **Woordenlijst .....** 173

### **Trefwoordenregister .....** 181



## Veiligheidsvoorschriften



Gebruik **uitsluitend de meegeleverde netadapter**.



De werking van medische apparatuur kan worden beïnvloed. Let op de technische voorwaarden van de betreffende omgeving (bijvoorbeeld artspraktijk).



Plaats de telefoon niet in de badkamer of douche (zie pagina 9 en pagina 150). Handset en basistoestel zijn niet spatwaterdicht.



Gebruik de telefoon niet in een omgeving waar ontploffingsgevaar bestaat (bijvoorbeeld spuiterijen).



Geef uw Gigaset alleen met de gebruiksaanwijzing aan derden door.



Lever de gebruikte handset en oude en/of defecte batterijen in als klein chemisch afval.

*i*

Niet alle in deze gebruiksaanwijzing beschreven functies zijn in alle landen beschikbaar.

## Weergavemethode

Met een tabel onder een opschrift wordt het basistoestel of handset weergegeven die over deze functie beschikt.

Voorbeeld: telefoonboek of snelkieslijst: afzonderlijke vermelding of volledige lijst naar handset versturen

<b>op handset:</b>	S1	SL1	C2
--------------------	----	-----	----

Voorbeeld: Voicemail instellen voor snelkiezen

<b>op basisstation:</b>	SX303isdn
-------------------------	-----------

# Basistoestel in gebruik nemen

## Verpakking inhoud

De verpakking bevat:

- ◆ een basistoestel,
- ◆ een hoorn met een gedraaid hoornsnoer,
- ◆ een netadapter met netsnoer,
- ◆ een ISDN-kabel,
- ◆ een tekstkaart,
- ◆ een gebruiksaanwijzing.

## Basistoestel plaatsen

### Aanwijzingen voor het plaatsen

Het basistoestel is bestemd voor het gebruik in gesloten droge ruimtes met een omgevingstemperatuur van +5°C tot +45°C. Stel het basistoestel op een centrale plaats in de woning/het kantoor op, bijvoorbeeld in de gang.



- ◆ Stel het basistoestel nooit bloot aan: warmtebronnen, direct zonlicht, andere elektrische toestellen.
- ◆ Bescherm de Gigaset tegen vocht, stof, agressieve vloeistoffen en dampen.

### Bereik en ontvangstniveau bij gebruik met handset

De reikwijdte bedraagt buitenshuis ca. 300 m. In gebouwen wordt een reikwijdte van max. 50 m bereikt. De ontvangstindicatie geeft aan hoe goed het radiocontact tussen basistoestel en handset is:

- |      |                           |      |                      |
|------|---------------------------|------|----------------------|
| ■■■■ | ontvangstniveau 100 %     | ■■■■ | ontvangstniveau 75 % |
| ■■■■ | ontvangstniveau 50 %      | ■■■■ | laag ontvangstniveau |
| □■■■ | geen ontvangst (knippert) |      |                      |

## Basistoestel aansluiten

Let op de aangegeven volgorde

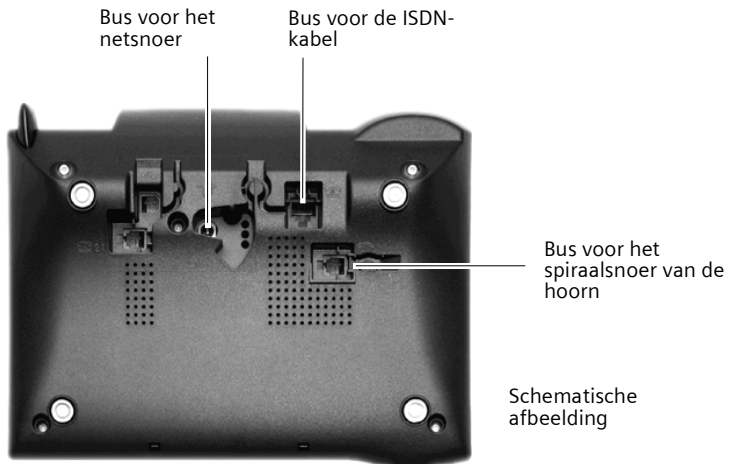

1.

- ◆ Steek de stekker met het lange eind van het gedraaide hoornsnoer in de bus op het basistoestel,
- ◆ Leid de kabel door de snoergeleider,
- ◆ Steek het andere eind van het hoornsnoer in de hoorn.

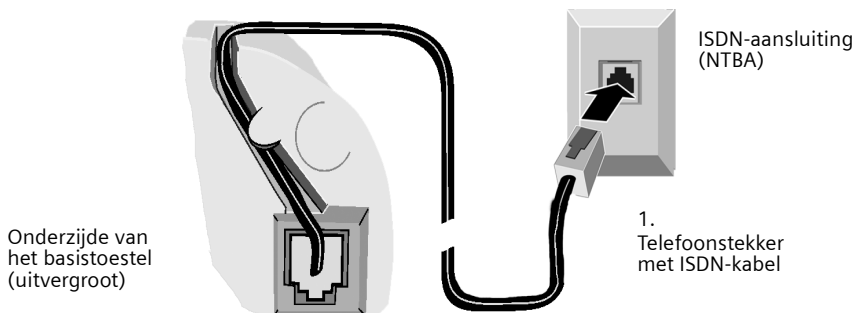

2.

- ◆ Steek de stekker van de ISDN-kabel in de bus op het basistoestel (inklikken),
- ◆ Leid de kabel door de snoergeleider,
- ◆ Steek de tweede stekker van de ISDN-kabel in de NTBA (ISDN-aansluiting).

## Basistoestel in gebruik nemen

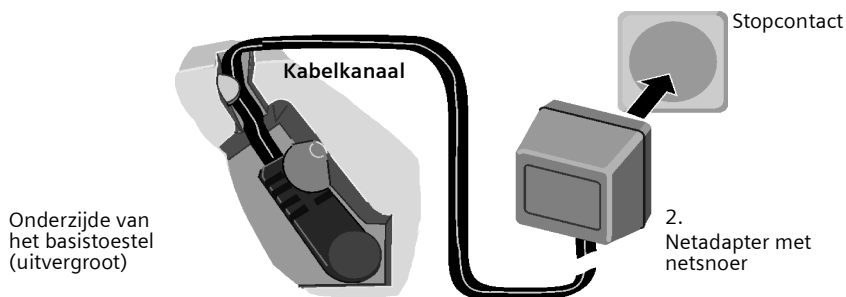

3.

- ◆ Steek de kleine stekker van het netsnoer in de bus op het basistoestel.
- ◆ Leid de kabel door de snoergeleider,
- ◆ **let erop, dat de hoorn op het toestel ligt!**

*i*

Om ervoor te zorgen dat uw telefoon altijd gereed is voor gebruik, moet de netadapter **altijd zijn aangesloten**.

Het basistoestel en de aangemelde handsets zijn bij een stroomstoring niet operationeel. Alle instellingen en opgeslagen vermeldingen (berichten, telefoonboekvermeldingen, enz.) blijven echter onbeperkt bewaard.

## Extra toestellen aansluiten

Op de Gigaset SX353isdn kunt u een analoog toestel (pagina 132) en een PC via de USB-aansluiting van het basistoestel (pagina 139) gebruiken.

Aansluiting voor het draadgebonden toestel met het interne nummer 21

USB-aansluiting

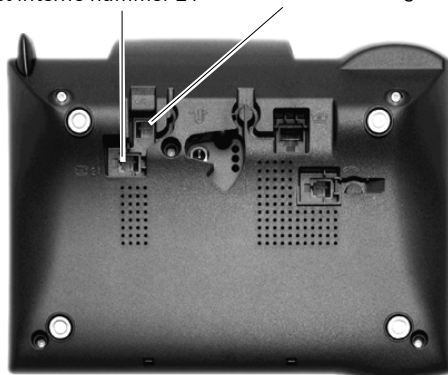

## Basistoestel bedienen – Menubekeer

### Displaytoetsen

Displaytoetsen zijn de **horizontale kanteltoetsen** direct onder het display. De functie van deze toetsen is afhankelijk van de situatie. De huidige functie wordt direct boven de toetsen op het display weergegeven.

Voorbeeld:

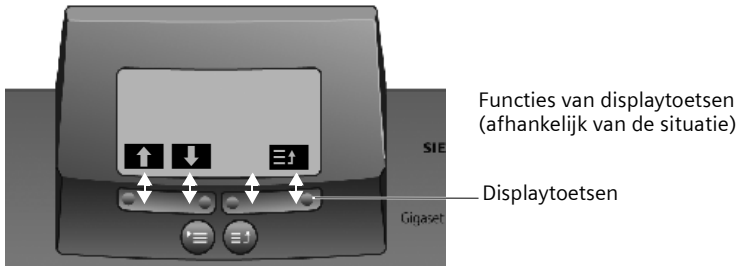

De verschillende **aanduidingen** hebben de volgende betekenis:

Display-symbool	Betekenis bij toetsbediening
OK	OK-toets: menufunctie bevestigen of invoer bevestigen en opslaan.
>≡+	Menu+-toets: submenu openen, bijv. bij invoervelden.
←	Wistoets: ingevoerde tekens van rechts naar links verwijderen.
≡←	Escape-toets: een menuniveau terug of procedure afbreken.
↓ ↑ ← →	Pijltoetsen

### Correctie van onjuiste invoer

Na een correcte invoer hoort u een bevestigingston (oplopende toonreeks), bij een foutieve invoer een fouttoon (dalende toonreeks). U kunt opnieuw invoeren.

Als u **in de tekst** verkeerde tekens heeft ingevoerd, kunt u deze als volgt corrigeren:

#### Teken links van de cursor met **←** wissen

Om een telefoonnummer of tekst te corrigeren, plaatst u de cursor met het displaytoetsen achter het verkeerde teken. Druk vervolgens op de displaytoets **←**. Het teken wordt gewist. Voer nu het juiste teken in.

#### Teken links van de cursor invoegen

Als u een teken bent vergeten, verplaatst u de cursor met de displaytoetsen naar de positie waar het teken ontbreekt en voegt u het gewenste teken alsnog in.

#### Teken overschrijven

Bij het invoeren van **Datum/tijd** is het aantal cijfers vooraf gedefinieerd en het veld al ingevuld. Zet de cursor met behulp van de displaytoetsen **op** op het cijfer dat moet worden gewijzigd en overschrijf dit.

## Basistoestel in gebruik nemen

### Teken overschrijven

Bij het invoeren van **Eenheden/kosten** is het aantal cijfers vast gedefinieerd en het veld vooraf ingevuld. Zet de cursor met behulp van de displaytoetsen op het onjuist ingevoerde cijfer en overschrijf dit.

### Ruststand

---

#### Display in de ruststand (voorbeeld)

Gigaset SX353isdn



Twee regels met systeeminformatie afhankelijk van de situatie

(Tijd en datum al ingesteld)

#### Vanuit een willekeurig punt in het menu terugkeren naar de ruststand:

- ◆ De toets om het menu te sluiten ca. 1 sec. indrukken of
- ◆ geen toets indrukken: Na 1 min. keert het display **automatisch** in de ruststand terug.

Wijzigingen die u niet door indrukken van **OK**, **JA**, **Opslaan**, **Zenden** of met **Opslaan OK** bevestigt of heeft opgeslagen, worden niet doorgevoerd.

### Menutoegang aan de hand van het voorbeeld "Volume handsfree" instellen

---

1. ☰ Toets menutoegang indrukken. Het menu wordt geopend.
2. ↓ **OK** Displaytoets zo vaak indrukken tot op het display **Geluid** (door het kader) wordt gemarkeerd en met de displaytoets **OK** bevestigen.
4. → **OK** Displaytoets zo vaak indrukken tot op het display **Vol.luidspreker** (door het kader) wordt gemarkeerd en met de displaytoets **OK** bevestigen.
5. ← → Displaytoetsen indrukken om het volume (1–5) te selecteren.
6. **OK** Displaytoets indrukken om de instelling op te slaan.
7. ☰ Toets menu sluiten **lang** indrukken om terug te gaan naar de ruststand.



## Basistoestel via handset bedienen

Het basisstations SX353isdn ondersteunt de handsets S1, SL1, C1 en C2. Uw basisstation biedt u samen met een Gigaset-handset een groot aantal functies. Afhankelijk van de handset die u gebruikt, kunt u tot op zekere hoogte deze functies gebruiken. Op pagina 168 leest u welke functies u met een handset kunt gebruiken.









De gebruiksaanwijzing voor de handsets S1, SL1, C1 en C2 wordt meegeleverd. De meest recente gebruiksaanwijzing vindt u op het internet onder [www.my-siemens.com/gigaset](http://www.my-siemens.com/gigaset).

Voor "Belmelodie toewijzen aan een MSN-nummer" worden hierna voorbeelden gegeven voor de bediening van het basistoestel via de handset S1 of SL1 en via de handset C1 of C2.

### Basisstation via de handset S1 of SL1 bedienen



De handsets S1 en SL1 hebben als centraal bedieningselement een navigatietoets  die van vier zwarte richtingspijlen en de bijbehorende symbolen is voorzien. Afhankelijk van de aanduiding die u indrukt (boven, beneden, rechts of links), wordt een bepaalde functie opgeroepen. In de gebruiksaanwijzing is de toetszijde waarop u moet drukken met een zwarte driehoek gemarkeerd, bijv.: toets  voor rechts = menu openen.



Voorbeeld: "Belmelodie toewijzen aan een MSN-nummer"

		Menu openen.
	<b>Basis instellen</b> <input type="button" value="OK"/>	Selecteren en bevestigen.
	<b>Instellingen</b> <input type="button" value="OK"/>	Selecteren en bevestigen.
	<input type="button" value="OK"/>	Indien nodig PIN-code invoeren (pagina 95).
	<b>ISDN-instell.</b> <input type="button" value="OK"/>	Selecteren en bevestigen.
	<b>MSN definiëren</b> <input type="button" value="OK"/>	Selecteren en bevestigen.
		MSN-nummer selecteren, bijv. <b>MSN1: Anna</b> .
		Submenu openen.
	<b>Toon opr.sig: 5</b> <input type="button" value="OK"/>	Melodie selecteren en bevestigen, bijv. <b>Toon opr.sig: 5</b> (✓ = ingesteld).

### Basisstation via de handset C1 of C2 bedienen

De handsets C1 en C2 hebben elk een tuimeltoets die twee functies heeft.

Voor de Gigaset C1 heeft de bovenhelft van de tuimeltoets de functie van verbindingstoets  en de onderhelft die van telefoonboek .

Voor de Gigaset C2 heeft de bovenhelft van de tuimeltoets de functie van verbindingstoets  en de onderhelft die van handsfree-toets .

## Basistoestel in gebruik nemen

Voorbeeld: "Belmelodie toewijzen aan een MSN-nummer"

<b>MENU</b>		Menu openen.
↓ <b>Basis instellen</b>	<b>OK</b>	Selecteren en bevestigen.
↓ <b>Instellingen</b>	<b>OK</b>	Selecteren en bevestigen.
 <b>OK</b>		Indien nodig PIN-code invoeren (pagina 95).
↓ <b>ISDN-instell.</b>	<b>OK</b>	Selecteren en bevestigen.
↓ <b>MSN definiëren</b>	<b>OK</b>	Selecteren en bevestigen.
↓		MSN-nummer selecteren, bijv. <b>MSN1: Anna</b> .
<b>MENU</b>		Submenu openen.
↓ <b>Toon opr.sig: 5</b>	<b>OK</b>	Melodie selecteren en bevestigen, bijv. <b>Toon opr.sig: 5</b> (✓ = ingesteld).

## Basistoestel in gebruik nemen – Installatiewizard

Er zijn nog enige instellingen nodig om uw basistoestel te kunnen gebruiken. Hierbij wordt u geholpen door de configuratieassistent. Deze kan altijd via het display van uw basistoestel (pagina 16) of via een comfort-handset S1 of SL1 (zie gebruiksaanwijzing van de handset) worden opgeroepen. U kunt achtereenvolgens de volgende instellingen opgeven:

- ◆ datum en tijd
- ◆ antwoordapparaat 1... 3 in-/uitschakelen (op SX353isdn)
- ◆ MSN-nummers van uw aansluiting bepalen/invoeren
- ◆ toesteltype voor de aangesloten toestellen instellen
- ◆ ontvangst-MSN instellen
- ◆ zend-MSN instellen
- ◆ nummer voor buitenlijn (netlijncode bij gebruik van een telefooncentrale)

Als alternatief kunt u uw basistoestel ook via een PC instellen (zie gebruiksaanwijzing van de PC-software).

Een gebruiksaanwijzing voor de handsets S1, SL1, C1 en C2 vindt u op de meegeleverde cd. De meest recente gebruiksaanwijzing van uw Gigaset vindt u op het internet onder [www.my-siemens.nl/service](http://www.my-siemens.nl/service).

## Wat is een MSN?

MSN = Multiple Subscriber Number ofwel meerdere telefoonnummers. U kunt voor een ISDN-aansluiting maximaal tien verschillende telefoonnummers aanvragen. Een MSN vertegenwoordigt de aan u toegewezen **telefoonnummers zonder het netnummer**. U bepaalt zelf hoe uw telefoon het MSN gebruikt. Daarbij wordt onderscheid gemaakt tussen:

- ◆ **Ontvangst-MSN:** telefoonnummers waarop u kunt worden gebeld. U kunt de MSN-nummers voor ontvangst aan bepaalde interne deelnemers (toestellen) toekennen (pagina 100). Inkomende oproepen worden alleen naar de toestellen doorgeschakeld waaraan het betreffende ontvangst-MSN is toegekend. Toestellen zijn bijv. handsets of antwoordapparaten.



- ◆ **Zend-MSN:** telefoonnummers die worden overgedragen aan degene die wordt gebeld. Via de zend-MSN's vindt afrekening bij de netwerkprovider plaats. U kunt aan elke interne deelnemer een zend-MSN vast toekennen (pagina 100).

### Interne deelnemer:

Aan uw **basistoestel** is het vaste interne telefoonnummer 10 toegekend.

Mogelijke interne deelnemers zijn:

- ◆ **handsets** waaraan u de interne telefoonnummers 11 tot en met 18 kunt toekennen.
- ◆ **analoge toestellen** zoals analoge telefoon, fax of modem. Voor een analogo toestel is het interne telefoonnummer 21 voorzien.
- ◆ een **PC via de USB-aansluiting** van het basistoestel, waarvoor het interne telefoonnummer 40 is voorzien.
- ◆ **Bluetooth-apparatuur** zoals mobiele telefoon, headset of PC/PDA. Aan een PC die via Bluetooth wordt aangemeld, wordt automatisch een intern telefoonnummer tussen 51 en 53 toegewezen.
- ◆ **datamodules** (pagina 139) waaraan u de interne telefoonnummers 41 tot en met 46 kunt toekennen.
- ◆ de geïntegreerde **antwoordapparaten** (op SX353isdn) waaraan de interne telefoonnummers 91 tot en met 93 zijn toegekend.

### Voorbeeld van de toekenning van MSN-nummers:

U heeft vier MSN-nummers aangevraagd, twee voor zakelijk gebruik (MSN1 en MSN2) en twee voor privé-gebruik (MSN3 en MSN4). U heeft vier handsets aangesloten op een basistoestel. Twee handsets (Intern 11 en 12) en het antwoordapparaat Intern 91 zijn voor zakelijk gebruik en de overige twee (Intern 13 en 14) en het antwoordapparaat Intern 92 zijn voor privé-gebruik.

Interne deelnemer	Gebruik	Ontvangst-MSN	Zend-MSN
Handsets Intern 11 , 12	zakelijk	MSN1, MSN2	MSN1
Antwoordapparaat Intern 91		MSN1, MSN2	---
Handset Intern 13	privé	MSN3	MSN3
Handset Intern 14		MSN4	MSN4
Antwoordapparaat Intern 92		MSN3, MSN4	---

### Oproepvertraging

Bij ingeschakelde oproepvertraging wordt een inkomende oproep vertraagd op het basistoestel aangekondigd (bijv. pas na 5 belsignalen – aantal instelbaar). U kunt de oproepvertraging voor elke interne deelnemer en elk ontvangst-MSN individueel instellen (pagina 109).







In het voorbeeld moet een op MSN1 binnenkomende oproep pas op de handset Intern 11 worden geactiveerd als Intern 12 de oproep niet aanneemt. Hiervoor dient u een oproepvertraging voor Intern 11 en MSN1 in te stellen (bijvoorbeeld na 5 belsignalen). De oproep wordt dan direct op Intern 12 aangekondigd en op Intern 11 pas na de vijfde belcyclus.

## Basistoestel in gebruik nemen

### Installatiewizard starten en basisinstellingen definiëren

De installatiewizard van uw basistoestel kunt u direct via het basistoestel of via de handset S1 / SL1 bedienen.

#### Installatiewizard starten:





		Menu openen.
 <b>Basis instellen</b>		Selecteren en bevestigen.
 <b>Installatie</b>		Selecteren en bevestigen.
<b>JA</b>		Displaytoets indrukken om de installatiewizard te starten. Als u al een systeem-PIN heeft ingesteld (niet 0000) (pagina 95), wordt u verzocht de systeem-PIN in te voeren.
 		Indien nodig PIN-code invoeren en bevestigen.

<i>i</i>	<ul style="list-style-type: none"><li>◆ De installatiewizard kan niet gelijktijdig door meerdere interne deelnemers worden gebruikt.</li><li>◆ Als reeds instellingen aanwezig zijn (standaardinstelling of eerder gedefinieerde instellingen), worden deze op de betreffende plaats op het display weergegeven en kunnen worden gewijzigd.</li><li>◆ Als u de installatiewizard voortijdig wilt verlaten, drukt u op de toets (lang) om het menu te sluiten. Alle wijzigingen die u al met <b>Invoer opslaan</b>  heeft opgeslagen, blijven behouden. Het basistoestel keert terug in de ruststand.</li><li>◆ Druk op de displaytoets <b>NEE</b> om een instelling over te slaan.</li></ul>
----------	---

#### Datum en tijd instellen:

Datum en tijd worden, afhankelijk van de netwerkprovider, bij de eerste uitgaande oproep automatisch van het telefoonnetwerk overgenomen.

Op het display wordt het volgende weergegeven: **Datum en tijd invoeren?**

<b>JA</b>		Displaytoets indrukken om de datum en tijd in te stellen.
 		Achtereenvolgens de datum (6 posities) en de tijd (4 posities in de 24-uursmodus) invoeren, bijvoorbeeld 200903 0945 als de datum 20-9-2003 is en de tijd 9.45 uur.
		Displaytoets indrukken om het submenu te openen.
<b>Invoer opslaan</b>		Selecteren en bevestigen.

Als de tijd in de 12-uursmodus wordt weergegeven, kunt u deze instelling later wijzigen (pagina 89).

## Antwoordapparaat in-/uitschakelen (op SX353isdn):

De antwoordapparaten: AA1, AA2 en AA3 zijn beschikbaar. U kunt de antwoordapparaten echter alleen gebruiken als ze zijn ingeschakeld. Standaard is alleen AA1 ingeschakeld (alleen AA1 wordt in de menu's weergegeven).

Op het display wordt het volgende weergegeven: **Antwoordapp. 1 onderdrukken?**

Beantwoord de vraag met

- ◆ **JA** als u AA1 wilt uitschakelen en
- ◆ met **NEE** als u AA1 wilt gebruiken.

Deze procedure wordt herhaald voor Antwoordapp. 2 en Antwoordapp. 3.

<b>i</b>	Een antwoordapparaat kunt u alleen uitschakelen als er geen (memo) berichten zijn opgeslagen (pagina 80).
----------	---







## Eigen telefoonnummers (MSN-nummers) invoeren en namen aan MSN's toekennen:

Vele aansluitingen bieden uw telefoon de mogelijkheid het MSN-nummer na het aansluiten automatisch op te vragen.

**Voorwaarde:** u heeft een aansluiting die deze mogelijkheid ondersteunt.

Op het display wordt het volgende weergegeven: **Eigen nummers (MSN's) zoeken?**

Wanneer uw aansluiting deze mogelijkheid niet ondersteunt, dient u de MSN's handmatig in te voeren.

	Displaytoets indrukken om de opdracht te bevestigen.
	Displaytoets indrukken om de opdracht <b>"MSN1 invoeren?"</b> te bevestigen.
	Naam invoeren. De invoer van een naam voor een MSN is een optie.
	Evt. naar de regel <b>&lt;Nummer&gt;</b> navigeren en MSN invoeren. Als de MSN's automatisch zijn bepaald, is er al een nummer ingevoerd.
	Displaytoets indrukken om het submenu te openen.
<b>Invoer opslaan</b> 	Selecteren en bevestigen.

De ingevoerde MSN-nummers worden automatisch aan alle handsets als ontvangst- en zend-MSN's toegewezen.

Deze procedure wordt voor MSN2 tot en met MSN10 herhaald.

## Toesteltype instellen:

Op het display wordt het volgende weergegeven: **Toesteltype instellen?**

Wanneer u een analoog toestel op uw basistoestel heeft aangesloten, kiest u **JA**.

Op het display wordt het volgende weergegeven: **Toesteltype voor Intern 21 instellen?**, kies **JA**.

## Basistoestel in gebruik nemen

Kies het betreffende toesteltype en bevestig met **OK** (✓ = aan). De volgende instellingen zijn mogelijk (Toesteltype vastleggen, pagina 134).

- ◆ **Telefoon** zie pagina 133, Aansluiting van telefoons
- ◆ **Fax** zie pagina 133, Aansluiting van een faxapparaat
- ◆ **Modem** zie pagina 133, Aansluiting van een modem
- ◆ **Antwoordapp.** zie pagina 134, Aansluiting van een antwoordapparaat
- ◆ **Neutraal** zie pagina 134, Aansluiting van een faxapparaat
- ◆ **Deurtype 1** zie pagina 143, Intercomfunctie installeren
- ◆ **Deurtype 2(TDK)** zie pagina 143, Intercomfunctie installeren
- ◆ **Ext. wachtmuz.** zie pagina 134, Wachtmelodie van een extern toestel invoegen
- ◆ **Geen functie** zie pagina 134, Geen toestel aangesloten

Druk **kort** op de toets menu verlaten (☰) om door te gaan.

### Ontvangst-MSN instellen:

Op het display wordt het volgende weergegeven: **Ontvangst-MSN instellen?**

Via het ontvangst-MSN worden inkomende oproepen aangenomen. U kunt de MSN-nummers die aan uw ISDN-aansluiting zijn toegewezen naar wens over de verschillende toestellen verdelen. U kunt aan een toestel meerdere ontvangst-MSN's toekennen.

JA	Displaytoets indrukken om de opdracht te bevestigen.
JA	Displaytoets indrukken om de opdracht " <b>Indeling voor Intern 11 instellen?</b> " te bevestigen. De lijst met ingevoerde MSN-nummers wordt weergegeven.
↓ MSN 1:12345678 OK	MSN-nummer selecteren dat aan dit toestel moet worden toegewezen en bevestigen. Herhaal deze procedure voor alle MSN-nummers die u als ontvangst-MSN's aan het toestel wilt toekennen.
☰	De toets menu verlaten <b>kort</b> indrukken om de toekenning voor dit toestel te beëindigen.





Deze procedure wordt voor alle handsets die op uw telefoon zijn aangesloten en (op SX353isdn) voor de geïntegreerde antwoordapparaten herhaald.

<i>i</i>	Tijdens het instellen van de ontvangst-MSN's voor een antwoordapparaat worden in de MSN-lijst alleen MSN's aangeboden die nog niet voor een ander antwoordapparaat zijn gereserveerd.
----------	---

### Zend-MSN instellen:

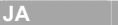
Op het display wordt het volgende weergegeven: **Zend-MSN instellen?**

U kunt aan elke interne deelnemer een van de beschikbare zend-MSN's toekennen. Dit wordt naar de gesprekspartner verzonden en de netwerkprovider brengt de gesprekskosten in rekening voor dit MSN. U kunt aan elk toestel een van de beschikbare zend-MSN's toewijzen.





	Displaytoets indrukken om de opdracht te bevestigen.
	Displaytoets indrukken om de opdracht " <b>Indeling voor Intern 11 instellen?</b> " te bevestigen. De lijst met ingevoerde MSN's wordt weergegeven.
 <b>MSN 1:12345678</b> 	MSN-nummer selecteren dat aan dit toestel moet worden toegekend en bevestigen.
	Displaytoets indrukken om de toekenning voor dit toestel te beëindigen.

Deze procedure wordt herhaald voor alle handsets die op uw telefoon zijn aangemeld.

### Gebruik met een telefooncentrale:

Voer de volgende stappen alleen uit als u de telefoon op een particuliere telefooncentrale wilt aansluiten (niet rechtstreeks op de NTBA).

Op het display wordt het volgende weergegeven: **Huis- of bedr. centrale?**





	Displaytoets indrukken om de opdracht te bevestigen.
	Displaytoets indrukken om de opdracht <b>Toegangsnummer instellen?</b> te bevestigen.
	Toegangsnummer (nr. buitenlijn) invoeren.
	Displaytoets indrukken om het submenu te openen.
<b>Invoer opslaan</b> 	Selecteren en bevestigen. De configuratieassistent wordt afgesloten.

Op het display wordt "**Installatie beëindigd**" weergegeven. Het basistoestel keert terug in de ruststand.

# Telefoneren

## Extern telefoneren en gesprek beëindigen

Externe oproepen zijn oproepen in het openbare telefoonnetwerk. Op uw basistoestel kunnen gelijktijdig twee externe gesprekken plaatsvinden.

óf	<b>Direct kiezen:</b>
	Hoorn opnemen.
	Telefoonnummer invoeren. Het telefoonnummer wordt gekozen.
óf	<b>En-bloc kiezen:</b>
	Telefoonnummer invoeren.
	Hoorn opnemen. Het telefoonnummer wordt gekozen.
	<b>Gesprek beëindigen:</b>
	Hoorn opleggen.

<i>i</i>	<ul style="list-style-type: none"> <li>◆ Met het opleggen van de hoorn breekt u het kiezen af.</li> <li>◆ Als <b>Kies handsfree</b> is geactiveerd (pagina 107), kunt u ook bij opgelegde hoorn kiezen en telefoneren. Kies het telefoonnummer en de handsfree-functie wordt geactiveerd.</li> <li>◆ Wanneer u vooraf een functietoets zodanig heeft gereserveerd (pagina 120), kunt u ook via deze functietoets kiezen.</li> <li>◆ Met een mobiele telefoon die via Bluetooth met het basistoestel is verbonden, kunt u uitsluitend en-bloc kiezen. Meer bijzonderheden over Bluetooth zie pagina 122.</li> </ul>
----------	--

## Intern telefoneren

Interne oproepen zijn gesprekken





- ◆ tussen het basistoestel en een toestel dat op het basistoestel is aangemeld.
- ◆ tussen toestellen die op dezelfde basistoestel zijn aangemeld.

Ze zijn gratis. Op uw basistoestel kunnen gelijktijdig drie interne gesprekken worden gevoerd.

U kunt een bepaald toestel of alle aangemelde interne deelnemers tegelijk oproepen ("groepsoproep").

<i>i</i>	Wanneer u tijdens een intern gesprek of groepsoproep een oproep ontvangt, wordt het gesprek niet onderbroken. U hoort een aanklopton.
----------	---



## Een bepaalde handset bellen

	Hoorn opnemen.
<b>INT</b>	Displaytoets indrukken om interne oproep in te leiden.
óf	
	Nummer van de gewenste interne deelnemer invoeren.
óf	
<b>LIJST</b>	Displaytoets indrukken.
 <b>Intern 11</b> <b>OK</b>	Gewenste interne nummer selecteren en bevestigen, bijv. <b>Intern 11</b> .
<b>... vervolgens</b>	<b>Gesprek beëindigen:</b>
	Hoorn opleggen.

<i>i</i>	<ul style="list-style-type: none"> <li>◆ Als <b>Kies handsfree</b> is geactiveerd (pagina 107), kunt u ook bij opgelegde hoorn kiezen en telefoneren. Kies het telefoonnummer en de handsfree-functie wordt geactiveerd.</li> <li>◆ Wanneer u vooraf een functietoets zodanig heeft gereserveerd (pagina 120), kunt u ook via deze functietoets kiezen.</li> </ul>
----------	--



## Groepsoproep aan alle interne deelnemers starten

U kunt vanaf uw basistoestel een groepsoproep sturen aan alle aangemelde interne deelnemers die zijn ingesteld voor groepsoproepen (pagina 108). Standaard is deze optie geactiveerd.

<b>INT</b>	Displaytoets indrukken om interne oproep in te leiden.
óf	
<b>LIJST</b>	Displaytoets indrukken.
 <b>Aan allen</b> <b>OK</b>	Selecteren en bevestigen.
óf	
	Ster-toets indrukken.

De eerste interne deelnemer die de oproep aanneemt, is met u verbonden.

## Oproep aannemen

Uw basistoestel gaat over, de oproep wordt op het display weergegeven en de handsfree-toets  knippert. Neem de hoorn op of druk op de handsfree-toets  om de oproep aan te nemen.

### NummerWeergave onderdrukken

**Voorwaarde:** de functie "NummerWeergave onderdrukken" wordt door uw netwerkprovider ondersteund.

In de standaardinstelling wordt uw telefoonnummer weergegeven bij degene die u belt (CLIP – bij uitgaande oproepen) en wordt het telefoonnummer van de beller op uw handset weergegeven (COLP – bij inkomende oproepen).

U kunt deze NummerWeergave onderdrukken (CLIR – bij uitgaande oproepen/COLR – bij inkomende oproepen). CLIP/CLIR is gekoppeld aan COLP/COLR: wanneer u de NummerWeergave onderdrukt, worden beide – CLIR en COLR – geactiveerd.

Zie de verklarende woordenlijst op pagina 174 voor meer informatie over de gebruikte afkortingen.

### Telefoonnummer van de beller weergeven

Bij een oproep wordt het telefoonnummer of de naam van de beller op het display weergegeven.

**Voorwaarde:** het telefoonnummer van de beller wordt verzonden.

#### Display-weergave bij CLIP

Bij de NummerWeergave wordt het telefoonnummer van de beller op het display weergegeven. Als u voor dit nummer een vermelding in uw telefoonboek heeft opgeslagen, wordt in plaats van het nummer de telefoonboekvermelding weergegeven, bijv. "Anna".



— Telefoonnummer resp. "Anna"

— Ontvangst-MSN dat wordt gebeld

Op het display wordt **Externe opr. van Onbekend** aangegeven als het telefoonnummer van de beller niet wordt verzonden.

### NummerWeergave onderdrukken

U wilt niet dat uw gesprekspartner uw telefoonnummer ziet. U kunt de NummerWeergave verhinderen. De NummerWeergave kunt u voor de eerstvolgende oproep of voortdurend onderdrukken. Bij instelling op voortdurend wordt het telefoonnummer zowel bij uitgaande gesprekken (CLIR) als bij inkomende gesprekken (COLR) onderdrukt.

#### Nummerweergave alleen bij de volgende oproep onderdrukken







	Menu openen.
<b>Basis instellen</b>	Selecteren en bevestigen.
<b>Opr. voorbereid</b>	Selecteren en bevestigen.
<b>Anonieme oproep</b>	Selecteren en bevestigen (✓ = ingeschakeld).
	<b>Lang</b> indrukken (terug naar ruststand).



<i>i</i>	Na het gesprek wordt de instelling hersteld. Aan uw volgende gesprekspartner wordt uw telefoonnummer weer weergegeven. Als u het gewenste telefoonnummer in de nummerherhalingslijst kiest, vindt ook geen anonieme oproep plaats.
----------	--

### NummerWeergave permanent onderdrukken of toestaan



Standaard is **Anonieme oproep** niet geactiveerd.

		Menu openen.
 <b>Basis instellen</b>	<input type="button" value="OK"/>	Selecteren en bevestigen.
 <b>Instellingen</b>	<input type="button" value="OK"/>	Selecteren en bevestigen.
 <b>ISDN-instell.</b>	<input type="button" value="OK"/>	Selecteren en bevestigen.
 <b>Anonieme oproep</b>	<input type="button" value="OK"/>	Selecteren en bevestigen (✓ = ingeschakeld).
		<b>Lang</b> indrukken (terug naar ruststand).

### Handsfree telefoneren en meeluisteren in-/uitschakelen

De functionaliteit van de handsfree-toets  is afhankelijk van de stand waarin uw basistoestel zich op dat moment bevindt:

**Uw basistoestel bevindt zich in de ruststand:**

	<b>Handsfree telefoneren bij het kiezen inschakelen:</b>
 	Telefoonnummer invoeren en handsfree-toets indrukken.



**U telefoneert via de hoorn of**

**u telefoneert via de hoorn en heeft meeluisteren ingeschakeld:**

	<b>Meeluisteren in-/uitschakelen:</b>
	Handsfree-toets indrukken.
	<b>Handsfree tijdens het gesprek inschakelen:</b>
 + 	Handsfree-toets ingedrukt houden en hoorn opleggen.
	<b>Gesprek beëindigen:</b>
	Hoorn opleggen.

**U telefoneert via de functie handsfree:**

	<b>Handsfree uitschakelen:</b>
	Hoorn opnemen.
	<b>Gesprek beëindigen:</b>
	Handsfree-toets indrukken.

<i>i</i>	U kunt tijdens handsfree telefoneren met  en  het volume instellen.
----------	---

### Oproep tijdens de oproepvertraging overnemen (Call PickUp)

U kunt oproepen ondanks de ingestelde oproepvertraging (pagina 109) voortijdig overnemen.

#### Voorwaarden:

- ◆ voor de deelnemer die de oproep overneemt moet ten minste **Alleen aannemen** zijn toegestaan (pagina 95).
- ◆ aan beide deelnemers moet hetzelfde ontvangst-MSN zijn toegekend (pagina 100).

	Hoorn opnemen. <b>Beantwoorden?</b> wordt weergegeven.
<b>JA</b>	Bevestigen om de oproep over te nemen.

### Oproep weigeren

U ontvangt een externe oproep of u voert een gesprek en ontvangt een externe oproep. De oproep wordt zowel akoestisch als ook op het display van alle telefoons of handsets van deze MSN-groep weergegeven. U kunt deze externe oproep weigeren.

Druk op de displaytoets **WEIGER**.

Afhankelijk van de instelling (pagina 102) wordt de oproep alleen door het eigen basistoestel geweigerd (telefoons of handsets met hetzelfde ontvangst-MSN blijven overgaan) of door de gehele MSN-groep (de beller hoort de ingesprektoon).

### Lijn reserveren

Uw ISDN-aansluiting biedt u 2 gelijktijdig bruikbare telefoonlijnen (B-kanalen).

**Voorwaarde:** u wilt extern telefoneren maar beide telefoonlijnen van uw aansluiting worden (door andere interne deelnemers) gebruikt.

Druk op de displaytoets **TERUGB**. De eerste vrije lijn die beschikbaar komt, wordt dan voor u gereserveerd.

Uw basistoestel gaat over zodra een externe lijn vrij is.

<b>óf</b>	<b>Vrije lijn reserveren:</b>
	Hoorn opnemen. U kunt het telefoonnummer nu zoals gebruikelijk invoeren.
<b>óf</b>	<b>Reservering wissen:</b>
<b>WISSEN</b>	Displaytoets indrukken. De reservering wordt opgeheven.







<b>i</b>	Als u de reservering niet accepteert of wist, wordt deze na 30 sec. automatisch gewist.
----------	---

## Zend-MSN voor het volgende gesprek definiëren

Ook als u voor het basistoestel een individueel zend-MSN heeft gedefinieerd (pagina 100), kunt u voor elk gesprek een ander MSN-nummer als zend-MSN selecteren, bijvoorbeeld voor gescheiden kostenregistratie.

Zorg ervoor, dat bij SMS-berichten het MSN voor verzending en ontvangst overeenkomt met het telefoonnummer dat is geregistreerd bij uw berichtencentrale (pagina 50).

Standaard is **MSN volgend nr.** voor geen van de MSN-nummers geactiveerd.

		Menu openen.
 <b>Basis instellen</b>	<input type="button" value="OK"/>	Selecteren en bevestigen.
 <b>Opr. voorbereid</b>	<input type="button" value="OK"/>	Selecteren en bevestigen.
 <b>MSN volgend nr.</b>	<input type="button" value="OK"/>	Selecteren en bevestigen.
 <b>MSN</b>	<input type="button" value="OK"/>	Gewenste MSN selecteren en bevestigen (✓ = ingeschakeld). Bij de eerstvolgende oproep wordt dit MSN gebruikt.
		<b>Lang</b> indrukken (terug naar ruststand).

<i>i</i>	<ul style="list-style-type: none"> <li>◆ De tijdelijke zend-MSN wordt als nummerinformatie verzonden naar degene die wordt gebeld.</li> <li>◆ Om deze functie eenvoudiger te kunnen gebruiken, kunt u ook een functietoets overeenkomstig programmeren (pagina 121).</li> </ul>
----------	---

U kunt uw basistoestel ook zodanig instellen dat na het opnemen van de hoorn of indrukken van de handsfree-toets  een lijst met alle beschikbare zend-MSN's wordt weergegeven (pagina 101).

## Terugbellen bij in gesprek (CCBS) / bij geen gehoor (CCNR)

**Voorwaarde:** de telefooncentrale ondersteunt deze functie.

### Terugbellen bij in gesprek – CCBS (Completion of calls to busy subscriber)

De deelnemer die u belt, is juist in gesprek. Met automatisch terugbellen bespaart u zich herhaalde oproep pogingen.

### Terugbellen bij geen gehoor – CCNR (Completion of calls no reply)

Wanneer de door u gebelde deelnemer niet opneemt, kunt u automatisch terug laten bellen: zodra de betreffende deelnemer verbinding heeft gemaakt en weer vrij is, wordt u teruggebeld. De opdracht om terug te bellen wordt na circa 2 uur (afhankelijk van de schakelcentrale) automatisch geannuleerd.

## Telefoneren

### Terugbellen activeren

De deelnemer die door u wordt gebeld, is in gesprek of neemt niet op:

<b>TERUGB.</b>	Displaytoets indrukken.
	Bevestiging van de schakelcentrale afwachten.

### Terugbellen aannemen

Het basistoestel gaat over met een speciale beltoon en het display toont het nummer van degene die terugbelt.

	Hoorn opnemen. De verbinding wordt tot stand gebracht.
---	--

### Terugbellen controleren en wissen

#### Terugbellen wissen wanneer u wordt teruggebeld

Het basistoestel gaat over en het display toont het nummer van degene die terugbelt.

<b>WISSEN</b>	Displaytoets indrukken. Het terugbellen wordt gewist.
---------------	---

#### Terugbellen controleren of wissen voordat u wordt teruggebeld

	Menu openen.
<b>↓ Basis instellen</b> <b>OK</b>	Selecteren en bevestigen.
<b>↓ Status</b> <b>OK</b>	Selecteren en bevestigen. De statuslijst wordt weergegeven (✓ = ingeschakeld).
<b>↓ Terugbellen</b> <b>OK</b>	Selecteren en bevestigen. Het huidige terugbelnummer wordt weergegeven op het display.
<b>óf</b>	<b>Controleren:</b>
<b>TERUG</b>	Displaytoets indrukken. Het terugbellen blijft actief.
<b>óf</b>	<b>Wissen:</b>
<b>WISSEN</b>	Displaytoets indrukken. Het terugbellen wordt gewist.

## Belleridentificatie

U kunt de identiteit achterhalen van bellers die u lastigvallen of bedreigen.

**Voorwaarde:** u heeft de belleridentificatie aangevraagd bij uw netwerkprovider.

Activeer deze functie tijdens het gesprek of direct nadat de beller heeft opgelegd. U mag de verbinding niet zelf verbreken.

<i>i</i>	<ul style="list-style-type: none"> <li>◆ U mag de hoorn niet opleggen!</li> <li>◆ Om deze functie eenvoudiger te kunnen gebruiken, kunt u ook een functietoets zodanig programmeren (pagina 121).</li> </ul>
----------	--

	Menu openen.
↓ <b>Nr.weerg. beller</b> <input type="button" value="OK"/>	Selecteren en bevestigen.

De beller wordt in de telefooncentrale geïdentificeerd. Het telefoonnummer van de beller, de datum en de tijd worden geregistreerd. U ontvangt deze gegevens later van uw netwerkprovider.

# Functies tijdens een gesprek

## Microfoon van het basistoestel uitschakelen

U kunt de microfoon van uw basistoestel uitschakelen tijdens een gesprek om bijvoorbeeld iets discreet te bespreken. Uw gesprekspartner kan dan niet meeluisteren, maar u kunt wel horen wat uw gesprekspartner zegt.

<b>MIC.UIT</b>	Displaytoets indrukken. Het gesprek wordt "vastgehouden".
	<b>Microfoon inschakelen:</b>
<b>MIC.AAN</b>	Displaytoets indrukken.

<b>i</b>	Bij het uitvoeren van andere functies, bijvoorbeeld interne ruggespraak, wordt de microfoon weer ingeschakeld.
----------	--

## Telefoneren met verschillende deelnemers

Als u met verschillende deelnemers wilt telefoneren, dient u eerst ruggespraak te starten. Vervolgens kunt u schakelen tussen de deelnemers ("Wisselgesprek", pagina 30) of het gesprek met alle deelnemers tegelijk voortzetten ("Conferentie", pagina 31).

## Externe ruggespraak

U wilt tijdens een extern of intern gesprek een andere externe deelnemer bellen.

<b>i</b>	U kunt voor ruggespraak met een externe deelnemer vanuit een extern gesprek instellen (pagina 110) dat beide ISDN-lijnen bezet zijn (de verbinding wordt intern in de wachtstand gezet) of dat de tweede ISDN-lijn beschikbaar blijft (de verbinding wordt extern in de wachtstand gezet).
----------	--

## Externe ruggespraak starten:

	Menu openen.
<b>Ruggespraak</b> <b>OK</b>	Selecteren en bevestigen.

De eerste deelnemer wordt nu in de wachtstand gezet. Als de deelnemer intern in de wachtstand is gezet (pagina 110), hoort hij of zij de ingestelde wachtmelodie (pagina 111).

### Verbinding met tweede externe deelnemer tot stand brengen:

	Telefoonnummer van tweede deelnemer invoeren. Het maken van een verbinding is ook via het telefoonboek of andere lijsten mogelijk (pagina 35).
	<b>Tweede deelnemer is in gesprek:</b>
<b>TERUG</b>	Displaytoets indrukken om terug te keren naar de eerste deelnemer.
	<b>Tweede deelnemer neemt op:</b>
óf	<b>Wisselgesprek (pagina 30):</b>
↓ ↑	Met de displaytoetsen van gespreksdeelnemers wisselen.
óf	<b>Conferentie (pagina 31):</b>
<b>CONF.</b>	Displaytoets indrukken om telefonische conferentie in te schakelen.
óf	
	<b>Gesprek doorverbinden (pagina 32).</b>

### Interne ruggespraak

U wilt tijdens een extern gesprek een interne deelnemer bellen.





#### Interne ruggespraak starten:

óf	
<b>INT</b>	Interne oproep starten.
óf	
	Menu openen.
<b>RUGGESP</b> <b>OK</b>	Displaytoets indrukken.
<b>INT</b>	Interne oproep starten.

De eerste deelnemer wordt nu in de wachtstand gezet. De eerste (externe) deelnemer hoort de ingestelde wachtmelodie (pagina 111) als de verbinding intern in de wachtstand wordt gezet (pagina 110).

## Functies tijdens een gesprek

### Verbinding met interne deelnemer tot stand brengen:

óf	
	Nummer van de gewenste interne deelnemer invoeren.
óf	
<b>LIJST</b>	Displaytoets indrukken.
 <b>Intern 11</b> 	Gewenste interne nummer selecteren, bijvoorbeeld <b>Intern 11</b> , en bevestigen. Verbinding met de interne deelnemer wordt tot stand gebracht.
	<b>Geselecteerde interne deelnemer is in gesprek:</b>
<b>TERUG</b>	Displaytoets indrukken om terug te keren naar de externe deelnemer.
	<b>Interne deelnemer neemt op:</b>
óf	<b>Wisselgesprek (pagina 30):</b>
 	Met de displaytoetsen van gespreksdeelnemers wisselen.
óf	<b>Conferentie (pagina 31):</b>
<b>CONF.</b>	Displaytoets indrukken om telefonische conferentie in te schakelen.
óf	
	<b>Gesprek doorverbinden (pagina 32).</b>

### Wisselgesprek voeren

---

**Voorwaarde:** u heeft ruggespraak ingeschakeld (pagina 28 of pagina 29).





De via ruggespraak tot stand gebrachte verbinding is actief en de eerste verbinding is in de wachtstand gezet. U kunt om en om met beide deelnemers spreken:

Met   schakelt u tussen de beide gesprekspartners.

Als de verbinding intern in de wachtstand is gezet (pagina 110), horen externe deelnemers de ingestelde wachtmelodie (pagina 111). Interne deelnemers in de wachtstand horen geen wachtmelodie.



## Ruggespraak/wisselgesprek beëindigen

óf	<b>Het huidige gesprek beëindigen:</b>
	Menu openen.
 <b>Einde</b> 	Selecteren en bevestigen. Het gesprek in de wachtstand wordt opnieuw geactiveerd.
óf	
	Hoorn opleggen (terug naar de ruststand). De actieve verbinding wordt verbroken. U wordt automatisch teruggebeld door de deelnemer in de wachtstand.

## Conferentie

**Voorwaarde:** u heeft ruggespraak ingeschakeld (pagina 28 of pagina 29).

De via ruggespraak tot stand gebrachte verbinding is actief en de eerste verbinding is in de wachtstand gezet. Bij een conferentie spreekt u met beide deelnemers tegelijk.

<i>i</i>	U kunt een conferentie tot stand brengen met: <ul style="list-style-type: none"> <li>◆ twee externe deelnemers of</li> <li>◆ één interne deelnemer en één externe deelnemer.</li> </ul>
----------	---

Op uw basisstation kunnen gelijktijdig twee conferenties worden gehouden.



### Conferentie starten

U voert een gesprek met ruggespraak en heeft de eerste deelnemer in de wachtstand gezet.

Druk op de displaytoets **CONF.** om de conferentie tot stand te brengen.

### Conferentie beëindigen



U kunt een conferentie op verschillende manieren beëindigen:

óf	<b>Conferentie beëindigen:</b>
	Hoorn opleggen (terug naar de ruststand).
óf	<b>Conferentie wijzigen in ruggespraak:</b>
	Bevestigen om van de conferentieschakeling terug te keren naar een gesprek met ruggespraak (pagina 28 of pagina 29). De verbinding die vóór het beleggen van de conferentie actief was, wordt opnieuw de actieve verbinding.

### Inkomende oproep doorschakelen – CD (Call Deflection)

Deze functie maakt het mogelijk een inkomende oproep tijdens het overgaan door te schakelen naar een willekeurig telefoonnummer zonder de oproep aan te nemen.

U kunt vooraf een telefoonnummer voor de doorschakeling instellen (pagina 107), een nummer in het telefoonboek kiezen of een nieuw nummer invoeren.

	Menu openen.
 <b>Doorschakelen</b> 	Selecteren en bevestigen. De vooraf ingestelde bestemming wordt gekozen.

### Gesprekken doorverbinden

#### Gesprek extern doorverbinden – ECT (Explicit Call Transfer)

##### Voorwaarden:

- ◆ De functie wordt ondersteund door uw netwerkprovider.
- ◆ Doorverbinden is alleen mogelijk als de telefooncentrale ECT ondersteunt. Als dat niet het geval is, wordt de externe verbinding verbroken. De verbinding wordt niet opnieuw tot stand gebracht.
- ◆ Om een deelnemer in de wachtstand te kunnen zetten bij ruggespraak vanuit een extern gesprek moet **Ruggespr. ext.** zijn ingesteld (pagina 110).

U voert een extern gesprek en wilt de deelnemer doorverbinden met een andere externe deelnemer. Hiertoe dient u externe ruggespraak in te schakelen (pagina 28) en vervolgens de hoorn neer te leggen (ook vóór de melding) om het gesprek door te verbinden.

<i>i</i>	Bij sommige ISDN-telefoons worden uw gesprekspartners niet met elkaar verbonden wanneer u de hoorn oplegt. In dat geval dient u deze functie in te schakelen (zie pagina 110).
----------	--

#### Gesprek doorverbinden met een ander toestel

U voert een **extern** gesprek en wilt de deelnemer doorverbinden met een ander toestel. Hiertoe dient u externe ruggespraak in te schakelen (pagina 29) en vervolgens de hoorn neer te leggen (ook vóór de melding) om het gesprek door te verbinden.

## Extern wisselgesprek bewerken – CW (Call Waiting)

**Voorwaarde:** Wisselgesprek is ingesteld (zie pagina 109).

Als u tijdens een intern of extern gesprek een externe oproep ontvangt, hoort u de wisselgesprektoon (een korte toon). Bij telefoonnummerversending wordt het nummer of de naam van de beller weergegeven.

U een extern wisselgesprek op vier verschillende manieren afhandelen:

### Wisselgesprek aannemen – ruggespraak:

Druk op de displaytoets **BEANTW.** U neemt het wisselgesprek aan en het eerste gesprek wordt in de wachtstand gezet. Beide gesprekspartners worden op het display weergegeven, de huidige wordt gemarkeerd.



Voor het voeren van een wisselgesprek met beide gesprekspartners zie pagina 30, voor conferentieschakeling zie pagina 31.

### Wisselgesprek weigeren

Druk op de displaytoets **WEIGER** om een wisselgesprek te weigeren.



<i>i</i>	Als u het wisselgesprek op uw basistoestel weigert, is de wisselgesprektoon nog op de overige aangemelde toestellen te horen.
----------	---

### Van gesprekspartner wisselen

	Huidig gesprek beëindigen. Het wisselgesprek wordt een normaal gesprek.
	Hoorn opnemen om de oproep aan te nemen.

### Wisselgesprek intern doorschakelen

U kunt het wisselgesprek intern doorschakelen zonder de oproep aan te nemen.

	Menu openen.
 <b>Doorschakelen</b> <span style="border: 1px solid gray; padding: 2px;">OK</span>	Selecteren en bevestigen.
 <b>Intern 11</b> <span style="border: 1px solid gray; padding: 2px;">OK</span>	Gewenste interne nummer selecteren en bevestigen, bijvoorbeeld <b>Intern 11</b> .
<b>óf</b>	De wisselgesprektoon stopt. ten teken dat het wisselgesprek is doorgeschakeld.
	Actief gesprek hervatten.
<b>óf</b>	U blijft de aanklopton horen. Het wisselgesprek is niet doorgeschakeld.

<i>i</i>	Gesprekken kunnen alleen aan interne deelnemers worden doorgeschakeld die niet in gesprek zijn.
----------	---

### Verbinding in de wachtstand zetten (Call Hold)

#### Externe deelnemer in de wachtstand zetten

U voert een extern gesprek.

Druk op de displaytoets **INT**. De externe deelnemer wordt in de wachtstand gezet. De wachtende deelnemer hoort een wachtmelodie (pagina 111) als de verbinding intern in de wachtstand wordt gezet (pagina 110). U kunt interne ruggespraak starten (pagina 29).







#### Interne deelnemer in de wachtstand zetten

U voert een intern gesprek.











Druk op de displaytoets **RUGGESP**. De interne deelnemer wordt in de wachtstand gezet.

### Gesprek parkeren/voortzetten







U voert een extern gesprek en wilt dit naar een ander toestel op uw ISDN-aansluiting doorschakelen.

	Menu openen.
 <b>Gesprek in wacht</b> 	Selecteren en bevestigen.
  	Willekeurig parkeernummer van een of twee posities invoeren en bevestigen. Wachten op melding <b>Gesprek</b> .
	Hoorn opleggen (terug naar de ruststand).

#### Gesprek uit de parkeerstand halen voordat u de hoorn opneemt

	Menu openen.
 <b>Basis instellen</b> 	Selecteren en bevestigen.
 <b>Opr. voorbereid</b> 	Selecteren en bevestigen.
 <b>Gesp. terugnem.</b> 	Selecteren en bevestigen.
  	Eerder toegewezen parkeernummer invoeren en bevestigen.
	Hoorn opnemen.

#### Gesprek uit de parkeerstand halen nadat u de hoorn heeft opgenomen

	Hoorn opnemen.
	Menu openen.
 <b>Gesp. terugnem.</b> 	Selecteren en bevestigen.
  	Eerder toegewezen parkeernummer invoeren en bevestigen.

# Telefoonboek en overige lijsten gebruiken

## Telefoonboek en snelkieslijst

In het telefoonboek kunt u maximaal 200 telefoonnummers opslaan. U kunt in de snelkieslijst maximaal tien telefoonnummers opslaan.

Het **telefoonboek** vergemakkelijkt het kiezen. U opent het telefoonboek vanuit de ruststand met de toets .







De **snelkieslijst** is een speciaal telefoonboek waarin u zeer belangrijke telefoonnummers kunt opslaan, bijvoorbeeld privé-telefoonnummers, toegangsnummers van netwerkproviders (zogenoemde "LCR-nummers") en dergelijke. U opent de snelkieslijst met de toets .

U stelt het telefoonboek en snelkieslijst afzonderlijk samen voor uw basistoestel. Als de lijsten of afzonderlijke vermeldingen ook voor andere handsets beschikbaar moeten zijn, kunt u de lijsten/vermeldingen naar deze andere handsets versturen (pagina 38).

De bediening van de snelkieslijst is, afgezien van het opslaan van vermeldingen, identiek aan de bediening van het telefoonboek.

<i>i</i>	<ul style="list-style-type: none"> <li>◆ Hoe u tekst invoert, vindt u in de <b>tekenreekstabel</b> (pagina 154).</li> <li>◆ U kunt voor een nummer maximaal 32 cijfers en voor een naam maximaal 16 letters invoeren.</li> </ul>
----------	--









## Telefoonnummers in het telefoonboek opslaan

	Telefoonboek openen.
	Menu openen.
↓ <b>Nieuwe invoer</b> <span style="float: right;"><b>OK</b></span>	Selecteren en bevestigen.
	<b>Vermelding maken</b>
	Naam invoeren.
↓ 	Naar de volgende regel gaan en telefoonnummer invoeren.
	Displaytoets indrukken om het menu te openen.
<b>Invoer opslaan</b> <span style="float: right;"><b>OK</b></span>	Selecteren en bevestigen. De vermelding is opgeslagen.
	<b>Lang</b> indrukken (terug naar ruststand).











## Telefoonboek en overige lijsten gebruiken

### Telefoonnummer in de snelkieslijst opslaan

Het maximale aantal vermeldingen in de snelkieslijst is afhankelijk van het aantal vermeldingen in het telefoonboek en de e-maillijst.

	Snelkieslijst openen.
<b>Nieuwe invoer</b> 	Bevestigen.
	<b>Vermelding maken:</b>
	Naam invoeren.
 	Naar de volgende regel gaan en telefoonnummer invoeren.
	Displaytoets indrukken om het menu te openen.
<b>Invoer opslaan</b> 	Bevestigen. De invoer is opgeslagen.
	<b>Lang</b> indrukken (terug naar ruststand).

### Met telefoonboek / snelkieslijst kiezen





 	Telefoonboek of snelkieslijst openen.
<b>óf</b>	<b>Naar de vermelding bladeren:</b>
	Vermelding selecteren.
<b>óf</b>	<b>Beginletter invoeren:</b>
	Voer de beginletter van de gezochte naam in, bijvoorbeeld "N" om naar de eerste vermelding met de betreffende beginletter te gaan.
 	Gewenste deelnemer selecteren.
<b>... vervolgens</b>	
<b>óf</b>	<b>Na lijnreservering kiezen</b>
 	Hoorn opnemen of handsfreetoets indrukken.
	Menu openen.
 <b>Nummer gebruiken</b> 	Selecteren en bevestigen.
<b>óf</b>	<b>Voor lijnreservering kiezen (en-bloc kiezen)</b>
	Menu openen.
<b>Nummer kiezen</b> 	Bevestigen. De oproep wordt onmiddellijk gestart. Als u de hoorn niet opneemt, wordt automatisch de handsfree-functie ingeschakeld.

## MSN-nummer voor het volgende gesprek instellen

Ook als u in het telefoonboek kiest, kunt u een MSN-nummer voor verzending selecteren dat alleen voor dit gesprek geldig is. **Voorwaarde: MSN volgend nr.** moet zijn ingeschakeld (pagina 101). Selecteer een vermelding en open met  het submenu.







Via **Nummer kiezen**  wordt de lijst met MSN-nummers weergegeven.

## Vermelding in telefoonboek/snelkieslijst weergeven en wijzigen

 	Telefoonboek of snelkieslijst openen.
↓	Naar de vermelding bladeren.
óf	<b>Vermelding weergeven:</b>
↓ <b>Invoer weergeven</b> 	Selecteren en bevestigen.
<b>TERUG</b>	Displaytoets indrukken om de weergave te beëindigen.
óf	<b>Vermelding wijzigen:</b>
↓ <b>Invoer wijzigen</b> 	Selecteren en bevestigen om wijzigingen door te voeren.



Ga op dezelfde manier te werk als op pagina 35 (telefoonboek) of pagina 36 (snelkieslijst) onder "Vermelding maken" is beschreven.

## Afzonderlijke vermelding of telefoonboek/snelkieslijst wissen



 	Telefoonboek of snelkieslijst openen.
↓ 	Vermelding selecteren en submenu openen.
óf	<b>Afzonderlijke vermelding wissen:</b>
↓ <b>Invoer wissen</b> 	Selecteren en bevestigen.
óf	<b>Telefoonboek/snelkieslijst volledig wissen:</b>
↓ <b>Lijst wissen</b> 	Selecteren en bevestigen.
<b>JA</b>	Displaytoets indrukken om de opdracht te bevestigen.
	<b>Lang</b> indrukken (terug naar ruststand).

## Weergegeven telefoonnummers in het telefoonboek overnemen

Wanneer op het display een nummer wordt weergegeven (CLIP), kunt u het nummer in uw telefoonboek overnemen. U kunt dit doen tijdens het kiezen in de nummerherhalingslijst of de bellerslijst/antwoordapparaatlijst (op de SX353isdn) of tijdens een gesprek.

	Menu openen.
↓ <b>Nr. in tel.boek</b> 	Selecteren en bevestigen.

## Telefoonboek en overige lijsten gebruiken



	Als u niet over CNIP beschikt: naar de naamregel gaan en de naam invoeren.
	Displaytoets indrukken om het menu te openen.
<b>Invoer opslaan</b> 	Bevestigen. De invoer is opgeslagen.

<i>i</i>	Wanneer u naast CLIP ook CNIP heeft, wordt ook de bij het telefoonnummer behorende naam (maximaal 16 tekens) meegestuurd.
----------	---

### Telefoonnummer uit het telefoonboek overnemen

Wanneer u tijdens de bediening van uw toestel wordt gevraagd een extern telefoonnummer in te voeren, kunt u daarvoor het telefoonboek van uw basistoestel gebruiken.

**Voorwaarde:** het invoervak voor externe telefoonnummers wordt weergegeven.









	Telefoonboek openen.
	Vermelding selecteren en bevestigen.

Het telefoonnummer van de vermelding wordt gekopieerd naar het invoervak.

### Afzonderlijke vermelding of complete lijst naar een handset versturen

<b>op handset:</b>	S1	SL1	C2
--------------------	----	-----	----

U kunt afzonderlijke vermeldingen of de volledige lijst naar een andere handset versturen die op het basistoestel is aangemeld. Hierdoor hoeft u vermeldingen niet meerdere malen in te voeren.

	Telefoonboek openen.
	Vermelding selecteren en menu openen.
<b>óf</b>	<b>Afzonderlijke vermelding versturen:</b>
 <b>Invoer sturen</b> 	Selecteren en bevestigen.
<b>óf</b>	<b>Volledige lijst versturen:</b>
 <b>Lijst sturen</b> 	Selecteren en bevestigen.
<b>... vervolgens</b>	
 	Intern nummer van de handset invoeren en bevestigen. De gegevens worden verzonden.

Na het versturen van een vermelding wordt u gevraagd of u nog een andere vermelding wilt versturen. Wanneer u dit met de displaytoets **JA** bevestigt, kunt u andere vermeldingen selecteren. Met de displaytoets **NEE** sluit u het versturen af.

Als het versturen gelukt is, geeft de ontvangende handset een melding en een bevestigingstoon weer. Aanwezige vermeldingen op de ontvangende handset blijven behouden.







Vermeldingen met identieke nummers worden niet overschreven. Hierdoor kan het aantal opgeslagen vermeldingen in de ontvangende handset afwijken van het aantal verzonden vermeldingen.

De verzending wordt afgebroken als de telefoon overgaat of als het geheugen van de ontvangende handset vol is. De als laatste verzonden vermelding wordt op het display weergegeven.

Wanneer een vermelding zonder naam naar een handset wordt verzonden, worden de laatste 16 cijfers van het telefoonnummer als naam ingevoerd.

### Vrije geheugenruimte weergeven



De geheugenruimte wordt over het telefoonboek en de snelkieslijst (pagina 35) verdeeld. De beschikbare geheugenruimte voor alle lijsten wordt weergegeven.







	Telefoonboek openen.
	Willekeurige vermelding selecteren en menu openen.
 <b>Vrij geheugen</b> 	Selecteren en bevestigen.
	<b>Lang</b> indrukken (terug naar ruststand).

### Nummerherhalingslijst

In de nummerherhalingslijst staan de laatste tien gekozen telefoonnummers (op uw basistoestel). Als voor deze nummers ook namen in het telefoonboek zijn opgeslagen, worden ook de namen weergegeven. Als er identieke vermeldingen zijn, wordt alleen de meest recente vermelding weergegeven. Als de nummerherhalingslijst vol raakt, wordt telkens wanneer u een nummer kiest, het oudste nummer uit de lijst verwijderd. Via de nummerherhalingslijst kunt u de telefoonnummers opnieuw kiezen.



### Handmatige nummerherhaling

	Nummerherhalingslijst openen.
	Vermelding selecteren en hoorn opnemen. Het telefoonnummer wordt gekozen.

<i>i</i>	<ul style="list-style-type: none"> <li>◆ Om het telefoonnummer aan te vullen of te wijzigen, drukt u op   <b>Nummer gebruiken</b> .</li> <li>◆ Bij de weergave van een naam kunt u met   <b>Invoer weergeven</b>  het bijbehorende telefoonnummer laten weergeven.</li> <li>◆ U kunt telefoonnummers uit de nummerherhalingslijst kopiëren naar het telefoonboek (pagina 37).</li> </ul>
----------	--

## Telefoonboek en overige lijsten gebruiken





### MSN-nummer voor het volgende gesprek instellen

Ook als u vanuit de nummerherhalingslijst kiest, kunt u een MSN voor verzending selecteren die alleen voor het eerstvolgende gesprek wordt gebruikt. **Voorwaarde: MSN volgend nr.** moet zijn ingeschakeld (pagina 101). Selecteer een vermelding en open met  het submenu. Via **Nummer kiezen**  wordt de lijst met MSN-nummers weergegeven.

### Automatische nummerherhaling

Bij gebruik van deze functie wordt het gekozen telefoonnummer bij geen gehoor automatisch elke twintig seconden gekozen. De handsfreetoets knippert en de functie "Meeluisteren" wordt ingeschakeld. Zodra de deelnemer zich meldt, drukt u op de verbindingstoets . "Meeluisteren" blijft ingeschakeld. Als de deelnemer zich na ongeveer dertig seconden niet meldt, wordt de oproep afgebroken. Na twaalf mislukte kiespogingen wordt de functie automatisch uitgeschakeld.







**Voorwaarde:** Voor het basistoestel moet **MSN volgend nr.** uitgeschakeld zijn (pagina 101).

	Verbreekttoets indrukken.
	Nummerherhalingslijst openen. De gesprekspartner die niet kan worden bereikt, is geselecteerd.
	Menu openen.
<b>Autom. nr.herh.</b> 	Bevestigen.

Om de automatische nummerherhaling af te breken, drukt u op displaytoets  of op een andere willekeurige toets.

<i>i</i>	Als er in de tussentijd een gesprek binnenkomt, wordt de automatische nummerherhaling uitgeschakeld. U dient de functie na beëindiging van het gesprek opnieuw te starten.
----------	--

### Afzonderlijk telefoonnummer wissen

	Nummerherhalingslijst openen.
 	Vermelding selecteren en menu openen.
 <b>Invoer wissen</b> 	Selecteren en bevestigen.
	<b>Lang</b> indrukken (terug naar ruststand).

## Lijsten oproepen via de berichttoets

Met de berichttoets  kunt u de volgende lijsten oproepen, mits in de desbetreffende lijsten nieuwe meldingen aanwezig zijn:

1. SMS-Inbox **Tekstber. (SMS)** (pagina 58).
2. Lijst met gemiste oproepen **Gemiste oproepen** (pagina 41).
3. Antwoordapparaatlijsten **Antwoordapp. 1**, **Antwoordapp. 2**, **Antwoordapp. 3** (op het basistoestel SX353isdn, pagina 71)

In de lijsten worden oproepen, berichten en SMS-berichten weergegeven die tot de MSN-nummers voor ontvangst behoren die aan het basistoestel zijn toegerekend.

Zodra een **nieuwe melding** (oproep, ingesproken bericht en/of SMS-bericht) in een of meer lijsten wordt opgenomen, gaat de toets  **knipperen** en hoort u een signaaltoon.

**Als u op de knipperende toets  drukt, wordt het volgende weergegeven:**

- ◆ Als één lijst een of meer nieuwe meldingen bevat, wordt de eerste nieuwe melding van deze lijst weergegeven.  
Melding openen: ↓ (melding selecteren) **OK**
- ◆ Als meerdere lijsten nieuwe meldingen bevatten, worden de betreffende lijsten ter selectie aangeboden.  
Melding openen: ↓ (lijst selecteren) **OK**, ↓ (melding selecteren) **OK**

**Als u op de toets  drukt wanneer deze niet knippert, wordt het volgende weergegeven:**

De melding **Geen nieuwe berichten** wordt kort weergegeven. Vervolgens wordt de lijst met gemiste oproepen weergegeven.

## Bellerslijsten

Er zijn twee bellerslijsten:

- ◆ De lijst met **gemiste** oproepen.  
Deze bevat alle niet aangenomen en geweigerde oproepen en alle door een antwoordapparaat aangenomen oproepen waarvoor geen bericht is achtergelaten.
- ◆ De lijst met **aangenomen** oproepen.  
Deze bevat alle oproepen die door een van de interne deelnemers of een van de antwoordapparaten zijn aangenomen.

In deze lijsten worden de oproepen van de MSN-nummers voor ontvangst weergegeven die aan het basistoestel zijn toegewezen. De nummers van de laatste twintig oproepen worden opgeslagen. Als een bellerslijst vol is, wordt voor elke nieuwe oproep de oudste melding uit de lijst verwijderd. Boven aan de lijst staat de meest recente melding en onder aan het oudste.



Oproepen worden na afloop van de oproep aan de desbetreffende bellerslijst toegevoegd. Als het nummer wordt verzonden en er een telefoonboekvermelding voor het nummer is ingevoerd, wordt de naam weergegeven. Als er identieke meldingen zijn, wordt in beide lijsten alleen het meest recente weergegeven. Als u een nummer belt dat voorkomt in de lijst met gemiste oproepen, wordt het nummer in de nummerherhalingslijst geplaatst en uit de lijst met gemiste oproepen verwijderd.







## Telefoonboek en overige lijsten gebruiken

Voor elke vermelding wordt het volgende weergegeven:

- ◆ het aantal oproepen van de beller;
- ◆ het nummer of de naam van de beller (als het nummer in het telefoonboek voorkomt) of **Onbekend** als het nummer niet is verzonden;
- ◆ het MSN-nummer voor ontvangst;
- ◆ de datum en tijd van de laatste oproep.

### Bellerslijsten openen

U kunt beide bellerslijsten via het menu openen. De lijst met gemiste oproepen kan ook via de toets  worden geopend, mits de lijst een nieuwe vermelding bevat (pagina 41). Als de lijst met gemiste oproepen nieuwe vermeldingen bevat, knippert de toets .









		Menu openen.
 <b>Basis instellen</b>		Selecteren en bevestigen.
óf		
 <b>Beantw. oproepen</b>		Selecteren en bevestigen.
óf		
 <b>Gemiste oproepen</b>		Selecteren en bevestigen.

<i>i</i>	U kunt de bellerslijst niet openen als een andere interne deelnemer de lijst in gebruik heeft.
----------	--

### Beller terugbellen

**Voorwaarde:** het telefoonnummer van de beller is verzonden (pagina 22).

Open de lijst met gemiste of aangenomen oproepen (pagina 42). **Vervolgens:**



		Vermelding selecteren.
óf		<b>Na lijnreservering kiezen</b>
 		Hoorn opnemen of handsfreetoets indrukken.
		Menu openen.
 <b>Nummer gebruiken</b>		Selecteren en bevestigen.
óf		<b>Voor lijnreservering kiezen (en-bloc kiezen)</b>
		Menu openen.
<b>Nummer kiezen</b>		Bevestigen. De beller wordt onmiddellijk teruggebeld. Als u de hoorn niet opneemt, wordt automatisch de handsfree-functie ingeschakeld.

Het telefoonnummer wordt uit de bellerslijst verwijderd en in de nummerherhalingslijst geplaatst.

<i>i</i>	Bij thuiscentrales: de netlijncode wordt automatisch aan de telefoonnummers toegevoegd (pagina 140).
----------	--

### Terugbellen met voorkiesnummer van netwerkprovider

Bij het terugbellen kunt u het telefoonnummer vooraf laten gaan door het voorkiesnummer van een netwerkprovider (pagina 45). Selecteer een vermelding en open

met  het submenu. Via  **Snelkieslijst**  wordt de snelkieslijst met de telefoonnummers van de netwerkprovider weergegeven.





### MSN-nummer voor het volgende gesprek instellen

Ook bij het terugbellen uit de bellerslijst kunt u een MSN-nummer voor verzending selecteren dat alleen voor dit gesprek geldig is. **Voorwaarde: MSN volgend nr.** moet zijn ingeschakeld (pagina 101). Selecteer een vermelding en open met  het submenu.

Via **Nummer kiezen**  wordt de lijst met MSN-nummers weergegeven.







### Vermelding weergeven

Open de lijst met gemiste of aangenomen oproepen (pagina 42). **Vervolgens:**

 	Vermelding selecteren en submenu openen.
 <b>Invoer weergeven</b> 	Selecteren en bevestigen.

### Telefoonnummer van beller wijzigen







Open de lijst met gemiste of aangenomen oproepen (pagina 42). **Vervolgens:**

 	Vermelding selecteren en submenu openen.
 <b>Nummer wijzigen</b> 	Selecteren en bevestigen. Het nummer wordt weergegeven.
	Nummer wijzigen.
	Displaytoets indrukken om het submenu te openen.
<b>Invoer opslaan</b> 	Bevestigen.

## Telefoonboek en overige lijsten gebruiken







### Vermelding uit de bellerslijst kopiëren naar het telefoonboek

Open de lijst met gemiste of aangenomen oproepen (pagina 42). **Vervolgens:**

	Vermelding selecteren en submenu openen.
 <b>Nr. in tel.boek</b> 	Selecteren en bevestigen.
	Namen op de regel invoeren die gemarkeerd is met <b>&lt;Naam&gt;</b> (voor tekstinvoer zie pagina 154).
	Displaytoets indrukken om het submenu te openen.
<b>Invoer opslaan</b> 	Bevestigen. De invoer is opgeslagen.
	<b>Lang</b> indrukken (terug naar ruststand).

### Vermelding uit bellerslijst wissen

Open de lijst met gemiste of aangenomen oproepen (pagina 42). **Vervolgens:**

<b>óf</b>	<b>Afzonderlijke vermelding wissen:</b>
	Vermelding selecteren en submenu openen.
 <b>Invoer wissen</b> 	Selecteren en bevestigen. De vermelding wordt gewist.
<b>óf</b>	<b>Alle vermeldingen wissen</b>
	Submenu openen.
 <b>Lijst wissen</b> 	Selecteren en bevestigen.
<b>JA</b>	Opdracht bevestigen.
	<b>Lang</b> indrukken (terug naar ruststand).









## Kostenbewust telefoneren

U kunt via een netwerkprovider die bijzonder gunstige tarieven hanteert zogenoemde voorkiesnummers (LCR-nummers = Least Cost Routing) gebruiken of de gesprekskosten op het basistoestel laten weergeven. De snelkieslijst biedt u de mogelijkheid om de LCR-nummers op te slaan en eenvoudig te gebruiken.

<i>i</i>	Vermeldingen in de snelkieslijst beheert u op dezelfde manier als vermeldingen in het telefoonboek. Lees vanaf pagina 35 hoe u vermeldingen opslaat, wijzigt of wist.
----------	---

### Een voorkiesnummer (LCR) aan een telefoonnummer koppelen

Met deze functie kan het voorkiesnummer van een netwerkaanbieder vóór het telefoonnummer worden geplaatst ("koppelen").

	Snelkieslijst openen.
	Vermelding selecteren en submenu openen.
<b>Nummer gebruiken</b> 	Bevestigen.
<b>óf</b>	<b>Telefoonnummer invoeren:</b>
	Telefoonnummer invoeren.
<b>óf</b>	<b>Telefoonnummer in het telefoonboek kiezen:</b>
  	Telefoonboek openen, vermelding selecteren en bevestigen.
<b>... vervolgens</b>	
	Hoorn opnemen. Het nummer wordt gekozen.

<i>i</i>	Om deze functie eenvoudiger te kunnen gebruiken, kunt u ook een functietoets programmeren (pagina 120).
----------	---

### Gespreksduur weergeven

Wanneer u wordt gebeld, wordt de gespreksduur automatisch weergegeven op het display.

Wanneer u zelf iemand belt, wordt de gespreksduur weergegeven tot de gesprekskosten zijn berekend.

Na afloop van het gesprek wordt de registratie van de gespreksduur gestopt. De gespreksduur wordt nog ongeveer 3 seconden weergegeven. Vervolgens wordt de handset in de ruststand gezet.

### Gesprekskosten\* laten weergeven

U kunt de kosten laten weergeven als u deze service bij uw netwerkprovider heeft aangevraagd.

U kunt op elk toestel de eenheden/totale kosten en de kosten van het laatste gesprek opvragen (afhankelijk van de instelling, zie pagina 48). De totale kosten zijn de kosten die met dit toestel zijn gemaakt. Als de netwerkprovider geen tariefinformatie verzendt, wordt de gespreksduur weergegeven.

### Kostenregistratie instellen





Vraag bij uw netwerkprovider of de gesprekskosten als tariefeenheid of als bedrag worden verzonden. Vervolgens kunt u de kostenregistratie instellen op

**Gesprekseenheid** of **Gesprekskosten**.

Als u **Gesprekskosten** selecteert, terwijl alleen de gesprekseenheden door de netwerkprovider worden verzonden, wordt de instelling na het eerste gesprek automatisch gewijzigd in **Gesprekseenheid**.

Standaard is **Gesprekseenheid** ingeschakeld.

### Registratietype instellen

		Menu openen.
 <b>Kosten</b>	<input type="button" value="OK"/>	Selecteren en bevestigen.
 <b>Berek. wijze</b>	<input type="button" value="OK"/>	Selecteren en bevestigen.
óf		<b>Gesprekskosten instellen:</b>
 <b>Gesprekskosten</b>	<input type="button" value="OK"/>	Selecteren en bevestigen (✓ = ingeschakeld).
óf		<b>Gesprekseenheid instellen:</b>
 <b>Gesprekseenheid</b>	<input type="button" value="OK"/>	Selecteren en bevestigen (✓ ingeschakeld).

<i>i</i>	Als u bovendien een factor heeft ingevoerd (zie het gedeelte "Prijns per eenheid invoeren", pagina 47), worden de gesprekskosten met deze factor vermenigvuldigd. Dit kan nuttig zijn als u hogere gesprekskosten wilt laten weergeven. Als dat niet het geval is, dient u de functie uit te schakelen.
----------	---

















Bij de standaardinstelling, **Geen factor**, worden eenheden weergegeven.

\*indien deze functie door uw netwerkprovider wordt ondersteund











### Prijs per eenheid invoeren

Om de kosten te kunnen berekenen bij het registratietype **Gesprekseenheid**, dient u de valuta en de prijs per eenheid te definiëren (standaard: **Geen factor**). Voor dit type kostenregistratie moet **Gesprekseenheid** zijn ingesteld (dit is het geval standaard).

		Menu openen.
 <b>Kosten</b>		Selecteren en bevestigen.
 <b>Berek. wijze</b>		Selecteren en bevestigen.
óf		
 <b>"Factor --,-- "</b>		Factor met komma selecteren en bevestigen.
óf		
 <b>Factor ----</b>		Factor zonder komma selecteren en bevestigen.
<b>... vervolgens</b>		
		Factor (vier posities) invoeren, bijvoorbeeld 0019 voor € 0,19.
		<b>Eventueel valuta invoeren (standaard: €):</b>
		Displaytoets indrukken om valutasymbool te selecteren.
		Displaytoets indrukken om het submenu te openen.
 <b>Valuta:</b>		Valuta (€, \$, £) selecteren en bevestigen.
		<b>Factor opslaan:</b>
		Displaytoets indrukken om het submenu te openen.
<b>Invoer opslaan</b>		Bevestigen.

### Kostenoverzicht weergeven en wissen

Afhankelijk van de instellingen worden de gespreks- of tariefeenheden voor elke interne deelnemer, voor elke gedefinieerde MSN en voor het volledige systeem weergegeven.

		Menu openen.
 <b>Kosten</b>		Selecteren en bevestigen.
<b>Kostenoverzicht</b>		Bevestigen. Het totaalbedrag (voor alle interne deelnemers) wordt weergegeven.
		Naar de rekeningen van de afzonderlijke interne deelnemers of gedefinieerde MSN-nummers bladeren.
		<b>Eventueel bedrag uit kostenoverzicht wissen:</b>
		Displaytoets indrukken om het submenu te openen.
 <b>Bedrag wissen</b>		Selecteren en bevestigen.

## Kostenbewust telefoneren





<i>i</i>	Totalen en afzonderlijke bedragen moeten afzonderlijk worden gewist. Als u bijvoorbeeld het totaalbedrag van een MSN-nummer wist, blijven de kosten voor de verschillende toestellen behouden. U dient deze afzonderlijk te wissen.
----------	---

### Kostenweergave voor laatste gesprek in-/uitschakelen

---

U kunt op elk toestel de totale kosten en de kosten van het laatste gesprek voor dit toestel laten weergeven.

Standaard is **Laatste kosten** uitgeschakeld.

		Menu openen.
 <b>Kosten</b>	<input type="checkbox"/> OK	Selecteren en bevestigen.
 <b>Laatste kosten</b>	<input type="checkbox"/> OK	Selecteren en bevestigen (✓ = ingeschakeld).
		<b>Lang</b> indrukken (terug naar ruststand).

Nadat u de functie heeft ingeschakeld, worden de gesprekskosten op het toestel weergegeven als u de hoorn opneemt. Als er geen verbinding tot stand kan worden gebracht, worden de kosten weergegeven nadat u heeft opgehangen.

## SMS (tekstberichten)

U kunt met uw basistoestel tekstberichten, zgn. SMS-berichten (**S**hort **M**essage **S**ervice) versturen en ontvangen. U kunt SMS-berichten naar elke aansluiting in het vaste of mobiele netwerk versturen. Op toestellen die geschikt zijn voor SMS (mobiele telefoon, PC, andere telefoon) wordt uw SMS als tekstbericht ontvangen. Als de ontvanger een telefoon heeft die niet geschikt is voor SMS, wordt uw SMS voorgelezen.

### Algemeen

SMS-berichten worden verzonden via de berichtencentrales van service-providers. U dient de telefoonnummers van de berichtencentrales die u wilt gebruiken om SMS-berichten te versturen en ontvangen in uw toestel in te voeren (pagina 50). In totaal kunt u tien berichtencentrales definiëren. U kunt de ingestelde nummers wijzigen. U kunt SMS-berichten ontvangen via **elke** van de ingevoerde berichtencentrales. Voorwaarde is dat u bij de desbetreffende berichtencentrale bent geregistreerd voor de ontvangst van SMS-berichten (pagina 52).

SMS-berichten worden verzonden via de berichtencentrale die als zendcentrale is **ingesteld**.

### Voorwaarden voor het versturen en ontvangen van SMS-berichten

- ◆ Voor het gebruikte MSN-nummer mag NummerWeergave niet zijn uitgeschakeld (pagina 23).
- ◆ Voor de ontvangst dient u zich bij uw serviceprovider te laten registreren (pagina 52).
- ◆ U mag de ingevoerde telefoonnummers van de SMS-centra niet door de netwerkprovider laten blokkeren.

Als het toestel van een ontvanger in het vaste netwerk geen SMS-berichten kan verwerken, wordt het bericht automatisch weergegeven als voice-bericht. Deze SMS-berichten worden tussen 7.00 en 22.00 verzonden als normale oproep. SMS-berichten die na 22.00 uur worden verzonden, worden de volgende dag bezorgd.

Als u een Preselection-contract met een service-provider heeft afgesloten, wordt u aangeraden bij de provider te controleren of de service "SMS naar vast netwerk" wordt ondersteund. (Preselection is een contractuele verplichting om een bepaalde netwerkprovider te gebruiken.).

#### Informeert u bij uw service-provider

- ◆ welk tarief geldt voor het versturen en eventueel voor het ontvangen van SMS-berichten;
- ◆ naar welke GSM-service-providers u SMS-berichten kunt versturen en van welke providers u SMS-berichten kunt ontvangen;
- ◆ welke functies de SMS-service biedt;
- ◆ op welke manier u bij de eventueel voorgeprogrammeerde berichtencentrales wordt geregistreerd: automatisch door het versturen van een SMS of via een speciale aanmeldprocedure (zie [www.kpn.com](http://www.kpn.com)).

### Berichtencentrales beheren

SMS-berichten worden verzonden via berichtencentrales. Om SMS-berichten te kunnen versturen en ontvangen, dient u het nummer van de berichtencentrale van uw netwerkprovider in te voeren. Dit telefoonnummer moet u opslaan in het toestel.

U kunt in het toestel maximaal tien berichtencentrales invoeren.

#### SMS-berichten versturen – zendcentrale

U dient het telefoonnummer in te voeren van de berichtencentrale die u wilt gebruiken voor het versturen van SMS-berichten. Vervolgens definieert u het nummer als "zendcentrale" (pagina 50 en pagina 51). Dit telefoonnummer wordt gebruikt voor het versturen van alle SMS-berichten.

U kunt een andere berichtencentrale instellen als zendcentrale. De eerder ingestelde zendcentrale wordt daarmee automatisch uitgeschakeld.









#### SMS-berichten ontvangen

U kunt SMS-berichten ontvangen via elke ingevoerde berichtencentrale, mits u zich bij deze berichtencentrales als ontvanger heeft laten registreren (zie pagina 52 voor informatie over aanmelding).

### Telefoonnummers van SMS-centra invoeren, wijzigen of wissen

U kunt maximaal tien SMS-centra invoeren.

Voordat u deze gegevens invoert of wijzigt, is het verstandig informatie in te winnen over de voorwaarden en mogelijkheden van uw SMS-serviceprovider.

		Menu openen.
 <b>Basis instellen</b>	<input type="button" value="OK"/>	Selecteren en bevestigen.
 <b>Instellingen</b>	<input type="button" value="OK"/>	Selecteren en bevestigen.
 <b>Servicecentrum</b>	<input type="button" value="OK"/>	Selecteren en bevestigen. De lijst met telefoonnummers verschijnt.
		Vermelding selecteren, bijv. <leeg>.
		Submenu openen.
<b>óf</b>		<b>Vermelding wijzigen:</b>
<b>Invoer wijzigen</b>	<input type="button" value="OK"/>	Bevestigen.
		Telefoonnummer van het SMS-centrum invoeren.
		Displaytoets indrukken om het submenu te openen.
<b>Invoer opslaan</b>	<input type="button" value="OK"/>	Bevestigen.

óf	<b>Vermelding wissen:</b>
↓ Invoer wissen <input type="button" value="OK"/>	Selecteren en bevestigen.
	<b>Lang</b> indrukken (terug naar ruststand).

<i>i</i>	<ul style="list-style-type: none"> <li>◆ Als u het telefoonnummer van het verzendcentrum wist, dient u een ander SMS-centrum als verzendcentrum in te stellen om SMS-berichten te kunnen blijven versturen.</li> <li>◆ Als u gebruikmaakt van een telefooncentrale dient u het telefoonnummer eventueel vooraf te laten gaan door het toegangsnummer (voor de buitenlijn, meestal "0"). Dit is afhankelijk van uw telefooncentrale (zie pagina 63).</li> </ul>
----------	--

## Zendcentrale inschakelen/uitschakelen

Om SMS-berichten te kunnen versturen, dient u het telefoonnummer van de gewenste berichtencentrale in te stellen als zendcentrale. Hiermee bepaalt u via welke berichtencentrale uw SMS-berichten worden verzonden. U kunt SMS-berichten ontvangen via alle ingevoerde berichtencentrales, mits u zich bij deze berichtencentrales heeft aangemeld (zie het volgende hoofdstuk).

	Menu openen.
↓ <b>Basis instellen</b> <input type="button" value="OK"/>	Selecteren en bevestigen.
↓ <b>Instellingen</b> <input type="button" value="OK"/>	Selecteren en bevestigen.
↓ <b>Servicecentrum</b> <input type="button" value="OK"/>	Selecteren en bevestigen. De lijst met telefoonnummers wordt weergegeven.
↓	Gewenste telefoonnummer selecteren.
	Submenu openen.
óf	<b>Berichtencentrale als zendcentrale instellen:</b>
↓ <b>Servicecent.aan?</b> <input type="button" value="OK"/>	Selecteren en bevestigen. De weergave schakelt naar <b>Servicecent.uit?</b>
	<b>Kort</b> indrukken (terug naar de lijst met verzendcentra). Het SMS-centrum is als verzendcentrum geactiveerd: In de lijst is het telefoonnummer van het SMS-centrum met ✓ gemarkeerd. Het tot nu toe ingestelde verzendcentrum wordt automatisch gedeactiveerd.
óf	<b>Berichtencentrale uitschakelen:</b>
↓ <b>Servicecent.uit?</b> <input type="button" value="OK"/>	Selecteren en bevestigen. SMS-centrum is gedeactiveerd.
	<b>Kort</b> indrukken (terug naar de lijst met verzendcentra).

<i>i</i>	<ul style="list-style-type: none"><li>◆ Wanneer u de lijst met telefoonnummers opent <b>Servicecentrum</b>, navigeert de weergave direct naar het verzendcentrum.</li><li>◆ Als u geen verzendcentrum heeft geactiveerd, kunt u geen SMS-berichten versturen, maar wel SMS-berichten ontvangen via alle ingevoerde SMS-centra.</li></ul>
----------	--

### Aan-/afmelden bij het SMS-centrum

---

Om met uw telefoon SMS-berichten te kunnen ontvangen, dient u uw telefoonnummer eerst te laten registreren bij de SMS-serviceprovider (aanmelden). Vraag de betreffende serviceprovider welke informatie u voor het aan- en afmelden naar het SMS-centrum moet versturen.

Om u aan te melden middels een SMS-bericht, dient u eerst het telefoonnummer van het SMS-centrum in te voeren en als verzendcentrum te activeren.

Vergeet niet na het aanmelden het SMS-centrum waarmee u SMS-berichten wilt versturen als verzendcentrum in te stellen.

<i>i</i>	<p>Let erop, dat bij het aanmelden het telefoonnummer (MSN) wordt geregistreerd dat als zend-MSN aan het basistoestel is toegewezen (pagina 100) waarmee u de SMS-berichten verzendt. Als u ook via andere aangemelde handsets met andere zend-MSN's SMS-berichten wilt versturen en ontvangen, dient u ook deze telefoonnummers laten te registreren.</p>
----------	--

## Geheugenruimte

Het aantal SMS-berichten dat in het basisstation kan worden opgeslagen, is afhankelijk van de grootte van de opgeslagen SMS-berichten. Ongeveer 11 SMS-berichten met elk 160 tekens worden opgeslagen. Het geheugen wordt zowel voor de in- als Outbox gebruikt. Als het geheugen vol is, wordt de melding **SMS-lijst vol! Invoer wissen a.u.b.** weergegeven. Wis overbodige SMS-berichten uit de in- en Outbox.

U kunt de hoeveelheid beschikbare geheugenruimte (in procenten) opvragen.

	Menu openen.
<b>SMS-bericht</b> OK	Bevestigen.
↓ <b>Vrij geheugen</b> OK	Selecteren en bevestigen. De beschikbare geheugenruimte wordt weergegeven in procenten.
Terug	Indrukken (terug naar ruststand).

## SMS-berichten versturen en Outbox

### Tips voor het schrijven en versturen van SMS-berichten

Als het schrijven van een SMS-bericht wordt onderbroken door een oproep, een inkomend SMS-bericht of als de handset in de ruststand wordt gezet omdat u gedurende lange tijd geen tekens heeft ingevoerd, wordt het SMS-bericht automatisch opgeslagen in de **Outbox**. U kunt het SMS-bericht later voltooiën (pagina 55).

SMS-berichten die **niet** verzonden kunnen worden, krijgen een foutstatus (pagina 64) en worden in de **Inbox** opgeslagen.

SMS-berichten worden alleen automatisch opgeslagen als de verzendprocedure wordt onderbroken. Als u een SMS-bericht wilt opslaan, dient u dit doen **voordat u het bericht verzendt**.

<i>i</i>	Let erop, dat sommige <b>serviceproviders</b> voor een afgebroken verbindingsofbouw met het SMS-centrum kosten berekenen
----------	--



## SMS (tekstberichten)

### SMS-bericht schrijven



Eén SMS-bericht mag maximaal 160 tekens lang zijn.

**Let erop**, dat SMS-berichten met Griekse of cyrillische tekens door de serviceprovider niet kunnen worden verzonden.

**Ga als volgt te werk om een SMS-bericht te schrijven:**

		Menu openen.
<b>SMS-bericht</b>	<input type="button" value="OK"/>	Bevestigen.
<b>SchrijfBericht</b>	<input type="button" value="OK"/>	Bevestigen. Het invoerveld wordt geopend.
		Tekst invoeren (voor tekstinvoer zie pagina 154).



<i>i</i>	<ul style="list-style-type: none"><li>◆ Het invoeren van tekst kunt u ontlenu aan de <b>tekenreekstabel</b> (pagina 154).</li><li>◆ Met  voegt u spaties in en met  wisselt u tussen hoofdletters, kleine letters en cijfers (pagina 154).</li><li>◆ Hoe u tekst corrigeert, leest u op pagina 11.</li><li>◆ Als u een onvolledig SMS-bericht ontvangt (bijv. omdat het geheugen van uw telefoon vol is), krijgt u hiervan een melding.</li></ul>
----------	---

### SMS-berichten opslaan

**Voorwaarde:** u heeft een SMS-bericht geschreven (pagina 54) en het invoerveld is open.

		Displaytoets indrukken om het submenu te openen.
<b>↓ Opslaan</b>	<input type="button" value="OK"/>	Selecteren en bevestigen. Vervolgens kunt u het SMS-bericht versturen (pagina 54).



Het SMS-bericht wordt opgeslagen in de **Outbox**. U kunt het op een later tijdstip opvragen en versturen (pagina 55).

### SMS-bericht versturen zonder op te slaan

**Voorwaarde:** u heeft een SMS-bericht geschreven (pagina 54) en het invoerveld is open.

		Displaytoets indrukken om het menu te openen.
<b>Zenden</b>	<input type="button" value="OK"/>	Bevestigen.
<b>óf</b>		



	Telefoonnummer van de ontvanger (inclusief netnummer) invoeren.  
óf	Telefoonnummer uit het telefoonboek overnemen:
	Displaytoets indrukken om het submenu te openen.
 <b>Nr. uit tel.boek</b> 	Telefoonboek openen.
 	Vermelding selecteren en bevestigen. Het telefoonnummer wordt weergegeven op het display.
... vervolgens	
	Displaytoets indrukken om het submenu te openen.
<b>Zenden</b> 	Bevestigen.

<i><b>i</b></i>	Ook bij lokale nummers dient het nummer van de ontvanger altijd voorzien te zijn van het <b>netnummer</b> (kengetal).
-----------------	---

### Voorbeelden van het invoeren van een telefoonnummer:

**023**1234567                      Nationaal telefoonnummer in het vaste netwerk

**06**12345678                      Telefoonnummer in het mobiele netwerk

### Outbox openen

In de **Outbox** worden weergegeven:



- ◆ SMS-berichten die u **vóór het versturen** heeft opgeslagen (pagina 54),
- ◆ SMS-berichten die niet verzonden konden worden omdat u bij het schrijven bijv. door een inkomende oproep werd onderbroken.

Alleen de SMS-berichten worden weergegeven die aan hetzelfde zend-MSN zijn toegekend als het basistoestel.

Deze SMS-berichten blijven opgeslagen totdat u ze wist.

	Menu openen.
---	--------------

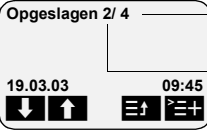
## SMS (tekstberichten)

<b>SMS-bericht</b>	<b>OK</b>	Bevestigen.
<b>↓ Uitgaand 4</b>	<b>OK</b>	Selecteren en bevestigen. Het aantal opgeslagen SMS-berichten in de Outbox wordt aangegeven.  <p>Totaal aantal opgeslagen SMS-berichten in de Outbox</p> <p>Volgnummer van het weergegeven SMS-bericht</p> <p>Met   kunt u in de lijst bladeren.</p>

<i>i</i>	Als het geheugen vol is, wordt u gevraagd SMS-berichten te wissen (pagina 53).
----------	--

### SMS-berichten in de Outbox lezen en wissen



**Voorwaarde:** u heeft de Outbox geopend (pagina 55).

<b>↓</b>	SMS selecteren.	
	Submenu openen.	
<b>óf</b>	<b>SMS-bericht lezen:</b>	
<b>Bericht weergev</b>	<b>OK</b>	Bevestigen. Met <b>↓</b> kunt u de rest van het SMS-bericht op het display weergeven.
<b>óf</b>	<b>SMS-bericht wissen:</b>	
<b>↓ Bericht wissen</b>	<b>OK</b>	Selecteren en bevestigen.

### Outbox volledig wissen





Met deze functie wist u alle SMS-berichten in de Outbox.

**Voorwaarde:** u heeft de Outbox geopend (pagina 55).

	Submenu openen.	
<b>↓ Lijst wissen</b>	<b>OK</b>	Bevestigen.
<b>JA</b>	Displaytoets indrukken om de opdracht te bevestigen.	
	<b>Lang</b> indrukken (terug naar ruststand).	

## SMS-berichten in de Outbox versturen of wijzigen

**Voorwaarde:** u heeft een SMS-bericht in de Outbox geopend om te lezen (pagina 56).

	Submenu openen.
óf	<b>Nieuw SMS-bericht opstellen en versturen:</b>
<b>SchrijfBericht</b> 	Bevestigen. Het invoerveld wordt geopend (pagina 54). U kunt een nieuw SMS-bericht schrijven.
óf	<b>Opgeslagen SMS-bericht wijzigen en versturen:</b>
 <b>Tekst gebruiken</b> 	Selecteren en bevestigen. Het invoerveld met de inhoud van het opgeslagen SMS-bericht wordt geopend. U kunt de tekst wijzigen.

Daarna kunt u het SMS-bericht versturen zoals is beschreven op pagina 54.

## SMS-bericht naar een e-mailadres\* versturen

U kunt een SMS-bericht naar een e-mailadres versturen. Hiertoe dient u het e-mailadres van de geadresseerde aan het begin van het SMS-bericht in te voegen en het bericht naar het telefoonnummer van de e-mailservice van uw verzendcentrum te sturen.

### E-mailadres aan het begin van het SMS-bericht invoeren

Voeg aan het begin van de SMS-tekst het e-mailadres van de geadresseerde in. Scheid het e-mailadres en de berichttekst door een spatie of door een dubbele punt van elkaar (afhankelijk van de provider).

Het teken "@" voert u in met de hektoets  (2 x drukken), de dubbele punt met de toets  (8 x drukken) en het spatieteken met  (1 x drukken).

Met ,  **Opslaan**  kunt u tussentijds opslaan.

**Voorwaarde:** u schrijft een SMS-bericht (pagina 54) en het invoerveld is open.

	Volledig e-mailadres invoeren en met een spatie of een dubbele punt afsluiten.
--	--

### SMS-tekst invoeren



	<p>SMS-tekst invoeren.</p> <div style="border: 1px solid gray; padding: 5px; display: inline-block;"> <p>voorbeeld@naam.nl Hallo Peter &gt; &lt;</p> <p>   </p> </div> <p>E-mailadres, spatie, SMS-tekst (voorbeeld)</p>
	Displaytoets indrukken om het submenu te openen.
<b>Zenden</b> 	Bevestigen.

\*indien ondersteund door uw netwerkprovider

## SMS (tekstberichten)

### SMS-bericht als e-mail versturen

Het SMS-bericht dient u naar het **telefoonnummer van de e-mailservice van uw verzendcentrum** te versturen. Het telefoonnummer voor de berichtencentrale van "Anny Way" is 6245 en voor Deutsche Telekom is het nummer 8000.

	Nummer van de e-mailservice invoeren. <div style="border: 1px solid gray; padding: 5px; margin: 5px 0;"><b>Bestemmingsnr:</b> 6245 &gt;   &lt;=</div> <div style="display: flex; justify-content: space-around;"><span>◀</span> <span>▶</span> <span>◀</span> <span>☰</span> <span>+</span></div>
	Displaytoets indrukken om het submenu te openen.
<b>Zenden</b>	 Bevestigen.

## SMS-bericht ontvangen en Inbox

### Tips voor het ontvangen van een SMS-bericht

Nieuwe SMS-berichten worden door een melding op het display, door het knippen van de berichttoets (☺) en door een bevestigingstoon aangekondigd. Voor elk ontvangen SMS-bericht wordt de datum en de tijd weergegeven waarop het bericht door het SMS-centrum is verzonden.

In de Inbox worden ongelezen SMS-berichten vóór de oude berichten weergegeven. Zowel de nieuwe als de oude SMS-berichten zijn op het tijdstip van ontvangst gerangschikt: oudste nieuwe SMS-berichten, ..., nieuwste SMS-berichten, oudste oude SMS-berichten, ..., nieuwste oude SMS-berichten.

Samengevoegde SMS-berichten worden weergegeven als **één** SMS-bericht. Als een ontvangen samengevoegd SMS-bericht te lang is of niet volledig is verzonden, worden de delen als afzonderlijke berichten in de Inbox opgeslagen.

### Inbox openen

In de **Inbox** worden weergegeven:



- ◆ alle ontvangen SMS-berichten;
- ◆ SMS-berichten die ondanks diverse pogingen niet konden worden verzonden. Deze SMS-berichten zijn altijd met een foutstatus (pagina 64) opgeslagen.

De SMS-lijst wordt bijv. als volgt weergegeven



Ontvangen 2/ 5	Aantal nieuwe SMS-berichten in de lijst
	Aantal oude, gelezen SMS-berichten in de lijst

## Openen met de berichttoets

**Voorwaarde:** de lijst bevat ten minste één **nieuw** SMS-bericht.

	Berichttoets indrukken. Als de andere lijsten geen nieuwe oproepen/ berichten bevatten, wordt direct het eerste <b>nieuwe</b> SMS-bericht geopend. Anders:
<b>SMS</b>	Displaytoets indrukken.
↓ Ontvangen 2/ 5 	Evt. selecteren en bevestigen. De Inbox wordt geopend en het eerste <b>nieuwe</b> SMS-bericht wordt weergegeven.

## Openen via het menu

	Menu openen.
<b>SMS</b> 	Bevestigen.
↓ Ontvangen 2/ 5 	Selecteren en bevestigen.

Een SMS-bericht wordt bijv. als volgt aangegeven:

Status van het SMS-bericht:  
nieuw, oud, foutief

Telefoonnummer afzender

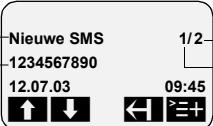





Totaal aantal nieuwe SMS-berichten

Volgnr. van het weergegevene  
SMS-bericht

Als het SMS-geheugen vol is en het SMS-centrum geen SMS-berichten meer kan versturen, wordt een melding weergegeven. Bevestig met **OK** en verwijder SMS-berichten die u niet meer nodig heeft uit de in- en Outbox (zie ook pagina 56 en pagina 59). Het SMS-centrum verzendt de SMS-berichten alsnog.

## SMS-berichten in de Inbox lezen en wissen

**Voorwaarde:** u heeft de Inbox geopend (pagina 58).

↓	SMS-bericht selecteren.
	Submenu openen.
óf	<b>SMS-bericht lezen:</b>
<b>Bericht weergevn</b> 	Bevestigen. Met ↓ kunt u de rest van het SMS- bericht op het display weergeven.
óf	<b>SMS-bericht wissen:</b>
↓ <b>Bericht wissen</b> 	Selecteren en bevestigen.
	<b>Lang</b> indrukken (terug naar ruststand).





Nadat u een nieuw SMS-bericht heeft geopend, krijgt dit de status **Oude SMS**.

## SMS (tekstberichten)

### Inbox volledig wissen













Met deze functie wist u **alle nieuwe en oude** SMS-berichten in de Inbox.

**Voorwaarde:** u heeft de Inbox geopend (pagina 58).

	Displaytoets indrukken om het submenu te openen.
 <b>Lijst wissen</b> 	Selecteren en bevestigen.
<b>JA</b>	Displaytoets indrukken om de opdracht te bevestigen.
	<b>Lang</b> indrukken (terug naar ruststand).

### SMS-bericht beantwoorden of doorsturen











Terwijl u een SMS leest, kunt u de volgende functies gebruiken:

	Displaytoets indrukken om het submenu te openen.
<b>óf</b>	<b>Ontvangen SMS-bericht beantwoorden:</b>
<b>Beantwoorden</b> 	Bevestigen. U kunt in het invoerveld het SMS-bericht direct beantwoorden.
<b>óf</b>	<b>Met "ja" antwoorden:</b>
 <b>Antwoord: ja</b> 	Selecteren en bevestigen.
<b>óf</b>	<b>Met "nee" antwoorden:</b>
 <b>Antwoord: nee</b> 	Selecteren en bevestigen.
<b>óf</b>	<b>Ontvangen SMS-bericht wijzigen en terugzenden:</b>
 <b>Tekst gebruiken</b> 	Selecteren en bevestigen.
	Tekst wijzigen.
<b>... vervolgens</b>	
	Displaytoets indrukken om het submenu te openen.
<b>Zenden</b> 	Bevestigen en het SMS-bericht versturen zoals beschreven op pagina 54. Het telefoonnummer van de afzender wordt automatisch aangeboden.
<b>óf</b>	
 <b>Opslaan</b> 	Selecteren en bevestigen om de invoer op te slaan.

Om een SMS-bericht door te sturen, opent u het menu met  en kiest u het record **Zenden**. Verzend het SMS-bericht zoals beschreven op pagina 54.

## SMS-afzender terugbellen

Open de SMS-Inbox (pagina 58). **Vervolgens:**

	Vermelding selecteren.
óf	
	Verbindingstoets indrukken.
óf	
	Displaytoets indrukken om het submenu te openen.
<b>Nummer kiezen</b> 	Selecteren.
óf	<b>Met toegangsnummer van netwerkprovider selecteren:</b>
	Displaytoets indrukken om het submenu te openen.
 <b>Snelkieslijst</b> 	Snelkieslijst openen.
 	Vermelding selecteren en bevestigen. Het toegangsnummer van de netwerkprovider wordt voor het telefoonnummer geplaatst.
<b>... vervolgens</b>	
 	Zend-MSN selecteren en bevestigen als voor de handset <b>MSN volgend nr.</b> is ingesteld (pagina 101).

De beller wordt onmiddellijk teruggebeld. Het telefoonnummer wordt uit de bellerslijst verwijderd en in de nummerherhalingslijst geplaatst.

<i><b>i</b></i>	Bij telefooncentrales: het toegangsnummer (nr. buitenlijn) wordt automatisch voor de telefoonnummers geplaatst (pagina 140).
-----------------	--







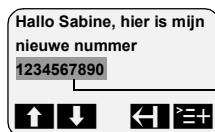

### Telefoonnummer uit de SMS-tekst in het telefoonboek overnemen.

Uw telefoon "herkent" telefoonnummers in ontvangen SMS-berichten. Het telefoonnummer wordt weergegeven en gemarkeerd (max. 32 tekens). Als een SMS-bericht meerdere cijferreeksen bevat, wordt eerst de eerste cijferreeks gemarkeerd. Bij het bladeren door de SMS-tekst met  wordt automatisch de volgende cijferreeks herkend, enz.

**Voorwaarde:** u heeft een SMS-bericht om te lezen in de Inbox geopend (pagina 59).









De cijferreeks is zwart gemarkeerd.

	Druk op het displaytoets om het menu te openen.
 <b>Nr. in tel.boek</b> 	Selecteren en bevestigen.
 	Naar de regel <b>Naam</b> navigeren en de naam invoeren (max. 16 tekens) (voor tekstinvoer zie pagina 154).
	Displaytoets indrukken om het menu te openen.
<b>Opslaan</b> 	Bevestigen. De invoer is opgeslagen.
	<b>Lang</b> indrukken (terug naar ruststand).

<i>i</i>	Sla het netnummer (toegangsnummer) op in het telefoonboek om het telefoonnummer ook voor het versturen van SMS-berichten te kunnen gebruiken.
----------	---

### Telefoonnummer van de afzender van een SMS-bericht in het telefoonboek overnemen

**Voorwaarde:** u heeft de Inbox geopend en een SMS-bericht geselecteerd (pagina 58).

	Displaytoets indrukken om het menu te openen.
 <b>Nr. in tel.boek</b> 	Selecteren en bevestigen.
 	Naar de regel <b>Naam</b> navigeren en de naam (max. 16 tekens) invoeren (voor tekstinvoer zie pagina 154).
	Displaytoets indrukken om het menu te openen.
<b>Opslaan</b> 	Bevestigen. De invoer is opgeslagen.
	<b>Lang</b> indrukken (terug naar ruststand).



*i*

U kunt in het telefoonboek speciale vermeldingen voor SMS-berichten maken door de namen van deze vermeldingen vooraf te laten gaan door een ster (\*).

## SMS-bericht en telefooncentrales

**Voor het ontvangen van SMS-berichten moet de NummerWeergave naar de aansluiting van de telefooncentrale zijn doorgeschakeld (CLIP).**

De analyse van het telefoonnummer van het SMS-centrum vindt plaats in uw telefoon. Als uw toestel op een telefooncentrale is aangesloten, dient u het telefoonnummer van het SMS-centrum evt. vooraf te laten gaan door het toegangsnummer (afhankelijk van uw telefooncentrale). Het toegangsnummer kan in uw basisstation worden opgeslagen (pagina 140).

Voer bij twijfel een test uit met de telefooncentrale door bijv. een SMS-bericht naar uw eigen telefoonnummer te versturen met vóór het telefoonnummer van het SMS-centrum het toegangsnummer. Als u dit SMS-bericht niet ontvangt, stuurt u opnieuw een bericht, maar dan zonder het toegangsnummer.

Bij het versturen van SMS-berichten kan het nummer van de afzender evt. zonder telefoonnummer van de nevenaansluiting worden verzonden. In dit geval is een direct antwoord van de ontvanger niet mogelijk.

### Fout bij het versturen en ontvangen van een SMS-bericht

#### Fout bij het versturen van een SMS-bericht





SMS-berichten die **niet** verzonden kunnen worden, krijgen een foutstatus bijv. **Fout FD**: en worden in de **Inbox** opgeslagen.

De volgende foutcodes worden weergegeven:

Foutcode	Beschrijving
E0	De NummerWeergave is voortdurend uitgeschakeld (pagina 23).
FE	Fout tijdens het versturen van het SMS-bericht.
FD	Fout bij het verbinden met het SMS-centrum. Als het nummer van het SMS-centrum ontbreekt of onjuist is opgeslagen, is het versturen en ontvangen van SMS-berichten niet mogelijk. Controleer of het telefoonnummer van het SMS-centrum juist werd opgeslagen.
C3	Onjuist telefoonnummer van ontvanger

U kunt informatie over de oorzaak van de fout op het display weergeven.

**Voorwaarde:** u heeft de Inbox geopend (pagina 58).

	Naar SMS-bericht bladeren dat niet kon worden verzonden.
	Submenu openen.
 <b>Foutstatus</b> 	Selecteren en bevestigen. De oorzaak van de fout wordt op het display weergegeven.
	Displaytoets indrukken om terug te keren naar de Inbox.

#### Fout bij het ontvangen van een SMS-bericht

Als uw toestel geen SMS-berichten kan ontvangen, wordt een melding weergegeven op het display.

Onder de volgende omstandigheden kunt u **geen** SMS-berichten ontvangen:

- ◆ de doorschakeling is met **Direct** ingeschakeld,
- ◆ het geheugen (Inbox en Outbox) is vol.

## Zelf problemen oplossen

Foutmelding	Mogelijke oorzaak	Oplossing
Versturen niet mogelijk.	De "NummerWeergave" (CLIP) wordt voortdurend onderdrukt.	NummerWeergave (CLIP) weer toestaan (pagina 23).
	De verzending van het SMS-bericht werd onderbroken (bijv. door een inkomende oproep).	SMS-bericht opnieuw versturen.
	Voor het SMS-centrum dat als verzendcentrum werd ingesteld, is geen of een verkeerd telefoonnummer ingevoerd.	Telefoonnummer invoeren (pagina 50).
U ontvangt een SMS-bericht waarvan de tekst onvolledig is.	Het geheugen van uw telefoon is vol.	Verwijder oude SMS-berichten (pagina 59).
SMS wordt voorgelezen.	Uw toestel is in de database van uw SMS-provider geregistreerd als ongeschikt voor SMS-berichten via het vaste netwerk. Met andere woorden, u bent niet meer geregistreerd.	Het toestel (opnieuw) voor SMS-ontvangst laten registreren. Stuur een SMS-bericht vanaf deze Gigaset naar bijvoorbeeld een mobiele telefoon. U bent daarna (weer) geregistreerd.
Ontvangst alleen overdag.	Als in de database van uw SMS-netwerkprovider nog niet bekend is dat uw toestel SMS-functionaliteit voor het vaste net ondersteunt, wordt alleen overdag geprobeerd om berichten af te leveren.	Laat het toestel bij uw netwerkprovider (opnieuw) registreren voor SMS-ontvangst zodat het in de database kan worden opgenomen.
Geen verzendcentrum aanwezig! SMS-bericht alleen opgeslagen.	U heeft geen SMS-centrum ingevoerd.	Activeer een SMS-centrum (pagina 51).

Als u een SMS-centrum heeft ingesteld maar nog niet bent aangemeld, verschijnt op het display **Tekstmededeling wordt verzonden**. Het SMS-bericht wordt in de Inbox met **Fout FD**: opgeslagen.

# Antwoordapparaat bedienen (op SX353isdn)

De Gigaset SX353isdn beschikt over drie antwoordapparaten (Aa1, Aa2 en Aa3) die u onafhankelijk van elkaar kunt gebruiken. Het antwoordapparaat kunt u direct via het basistoestel, een aangemelde handset of per afstandsbediening (interne of externe oproep bij het antwoordapparaat, zie pagina 75) bedienen.

Er zijn geen MSN-nummers aan de antwoordapparaten toegewezen (standaardinstelling).

- ◆ Alle oproepen worden aangenomen door Aa1.
- ◆ Alle antwoordapparaten kunnen vanaf alle handsets/toestellen worden geconfigureerd, bediend en afgeluisterd.

### Er zijn één of meer MSN-nummers aan de antwoordapparaten toegewezen:

Elk antwoordapparaat kan uitsluitend door handsets/randapparatuur met dezelfde ontvangst-MSN worden ingesteld en beluisterd.

Uitzondering: als een MSN-nummer voor ontvangst alleen aan een antwoordapparaat is toegewezen, kan het antwoordapparaat door alle interne deelnemers worden bediend.



Wanneer een gebruiker (rechtstreeks of op afstand) een antwoordapparaat in gebruik heeft, is het antwoordapparaat niet beschikbaar voor andere gebruikers.







Voor elk bericht worden datum en tijd van ontvangst opgeslagen, mits u deze vooraf heeft ingesteld (pagina 89).

De antwoordapparaten die u niet wilt gebruiken kunt u uitschakelen (zie pagina 80).

In dit gedeelte worden de volgende begrippen gebruikt:

Bericht	Boodschap die een beller op het antwoordapparaat inspreekt.
Memoberichten	"Gesproken notities" die u bijvoorbeeld voor familieleden of medewerkers op het antwoordapparaat kunt achterlaten.
Modus	Opname of memobericht.
Modus Opname	De beller hoort de meldtekst en heeft daarna de mogelijkheid om een bericht achter te laten.
Modus Meldtekst	De beller hoort de meldtekst, maar kan geen bericht achterlaten.

## Antwoordapparaat selecteren





	Menu openen.
 <b>Antwoordapparaat</b> 	Selecteren en bevestigen.
 <b>Antwoordapp. 1</b> 	Eventueel antwoordapparaat selecteren en bevestigen, bijvoorbeeld <b>Antwoordapp. 1</b> .
 	Als antwoordapparaat is vergrendeld (pagina 83): antwoordapparaat-PIN invoeren en bevestigen.

De lijst bevat alleen de weergegeven antwoordapparaten. De lijst wordt overgeslagen als slechts één antwoordapparaat wordt weergegeven.

## Antwoordapparaat in-/uitschakelen

U kunt een antwoordapparaat alleen in- en uitschakelen als de tijdbesturing niet actief is (pagina 84).

**Voorwaarde:** u heeft een antwoordapparaat geselecteerd (pagina 67).

óf	<b>Antwoordapparaat inschakelen:</b>
 <b>Inschakelen?</b> 	Selecteren en bevestigen.
óf	<b>Antwoordapparaat uitschakelen:</b>
 <b>Uitschakelen?</b> 	Selecteren en bevestigen.

Wanneer u het antwoordapparaat inschakelt, wordt de **resterende opnametijd** (in procenten) op het display weergegeven.

Welke modus (Opname of Meldtekst) actief is nadat u het antwoordapparaat heeft ingeschakeld, is afhankelijk van de geselecteerde meldtekst (pagina 67).

U kunt de modus Opname alleen inschakelen als er opnametijd beschikbaar is. Als de resterende opnametijd korter is dan zestig seconden, wordt u gevraagd oude berichten te verwijderen. Als de resterende opnametijd korter is dan tien seconden, wordt het antwoordapparaat gestart in de modus Meldtekst.

Als het antwoordapparaat is ingeschakeld, wordt de toets  verlicht

## Meldtekst en modus selecteren

U kunt voor elk antwoordapparaat **Meldtekst 1**, **Meldtekst 2** of **Afwezig.melding** inschakelen. Standaard zijn hiervoor standaardmeldteksten ingesteld. U kunt de standaardmeldteksten wissen en uw eigen meldteksten opnemen.

Door een meldtekst te selecteren, bepaalt u ook in welke modus het antwoordapparaat wordt uitgevoerd (pagina 66).

- ◆ **Meldtekst 1**, **Meldtekst 2**: opnamemodus
- ◆ **Afwezig.melding**: modus Meldtekst

In de modus Opname wordt de opname automatisch gevolgd door een **Afsl. meldtekst**, mits u deze heeft opgenomen (pagina 68).

Standaard is **Meldtekst 1** geselecteerd. Er is geen **Afsl. meldtekst**.

## Antwoordapparaat bedienen (op SX353isdn)

**Voorwaarde:** u heeft een antwoordapparaat geselecteerd (pagina 67).

↓ Meldteksten	OK	Selecteren en bevestigen.
↓ Meldtekst 2		Meldtekst selecteren, bijvoorbeeld <b>Meldtekst 2</b> (✓ = ingeschakeld).
☰+		Displaytoets indrukken om het submenu te openen.
Selecteren	OK	Bevestigen. De eerder ingestelde meldtekst wordt automatisch uitgeschakeld.

<i>i</i>	Het antwoordapparaat schakelt automatisch van de modus Opname naar de modus Meldtekst zodra het geheugen vol is. Wanneer opnieuw opnametijd beschikbaar is (bijvoorbeeld als u berichten heeft gewist), wordt de modus Opname automatisch opnieuw ingeschakeld.
----------	---

### Meldteksten opnemen/wijzigen

U kunt de volgende meldteksten opnemen: **Meldtekst 1**, **Meldtekst 2**, **Afwezigh.melding** en **Afsl. meldtekst**.

**Voorwaarde:** u heeft een antwoordapparaat geselecteerd (pagina 67).

↓ Meldteksten	OK	Selecteren en bevestigen.
↓ Meldtekst 2		Meldtekst selecteren, bijvoorbeeld <b>Meldtekst 2</b> (✓ = ingeschakeld).
☰+		Displaytoets indrukken om het submenu te openen.
↓ Opnemen	OK	Selecteren en bevestigen.
START		Displaytoets indrukken om de opname te starten.
		Meldtekst inspreken.
STOP		Displaytoets indrukken om de opname te beëindigen. De meldtekst wordt ter controle herhaald.

De opname wordt automatisch afgebroken als:

- ◆ u langer dan acht seconden pauzeert;
- ◆ het geheugen vol is. Wis oude berichten of meldteksten die u niet meer gebruikt.

De meldtekst wordt niet opgeslagen als u tijdens het opnemen of controleren op de verbreekttoets drukt.

## Meldteksten beluisteren/wissen

**Voorwaarde:** u heeft een antwoordapparaat geselecteerd (pagina 67). Alleen opgenomen meldingen kunnen worden gewist. De standaardmeldtekst kan niet worden gewist.

↓ <b>Meldteksten</b> <input type="button" value="OK"/>	Selecteren en bevestigen.
↓ <b>Meldtekst 2</b>	Meldtekst selecteren, bijvoorbeeld <b>Meldtekst 2</b> (✓ = ingeschakeld).
<input type="button" value="≡+"/>	Displaytoets indrukken om het submenu te openen.
óf	<b>Meldtekst beluisteren:</b>
↓ <b>Weergeven</b> <input type="button" value="OK"/>	Selecteren en bevestigen.
óf	<b>Meldtekst wissen:</b>
↓ <b>Wissen</b> <input type="button" value="OK"/>	Selecteren en bevestigen.
<input type="button" value="JA"/>	Displaytoets indrukken om de opdracht te bevestigen.

## Memoberichten opnemen

Memoberichten zijn "gesproken notities" die u bijvoorbeeld voor familieleden kunt achterlaten. U kunt memoberichten op dezelfde manier beluisteren, opslaan en wissen als normale berichten. Als een nieuw memobericht is opgeslagen, knippert op alle aan het antwoordapparaat toegewezen handsets de berichtentoets .

U kunt memoberichten ook inspreken als het antwoordapparaat is uitgeschakeld.

De opname van een memobericht wordt automatisch afgebroken als het geheugen vol raakt of als u langer dan acht seconden pauzeert.

**Voorwaarde:** u heeft een antwoordapparaat geselecteerd (pagina 67).







↓ <b>Memoberichten</b> <input type="button" value="OK"/>	Selecteren en bevestigen.
↓ <b>Memober. opnemen</b> <input type="button" value="OK"/>	Selecteren en bevestigen.
<input type="button" value="START"/>	Displaytoets indrukken om de opname te starten.
	Memobericht inspreken.
<input type="button" value="STOP"/>	Displaytoets indrukken om de opname te beëindigen.

Als u de opname wilt annuleren, drukt u op de displaytoets **TERUG**.

## Gesprek opnemen

U kunt een gesprek opnemen. U kunt de opname vervolgens als een normaal voice-bericht beluisteren of wissen.

Tijdens een gesprek:

	Menu openen.
 <b>Opnemen</b> 	Selecteren en bevestigen.
 <b>Antwoordapp. 1</b> 	Antwoordapparaat selecteren en bevestigen, bijvoorbeeld <b>Antwoordapp. 1</b> . De opname wordt meteen gestart.
	Displaytoets indrukken om de opname te beëindigen.

<i>i</i>	De opname wordt ook gestopt als het gesprek wordt beëindigd of het geheugen vol raakt. Laat uw gesprekspartner weten dat u het gesprek gaat opnemen.
----------	--

## Gesprek van antwoordapparaat overnemen

U kunt het gesprek ook overnemen als het antwoordapparaat al is ingeschakeld (de toets  knippert), uw meldtekst wordt afgespeeld, of de beller een bericht inspreekt. Met de gespreksovername wordt de opname afgebroken.



**Voorwaarde:** Voor overname van een gesprek op het antwoordapparaat wordt ten minste de machtiging "Alleen opname" vereist (pagina 95).

	<b>Automatische gespreksovername is ingeschakeld (zie pagina 87, standaardinstelling):</b>
 / 	Verbindings- of handsfreetoets indrukken. U neemt het gesprek over.
	<b>Automatische gespreksovername is uitgeschakeld:</b>
 / 	Verbindings- of handsfreetoets indrukken.
<b>óf</b>	
	Displaytoets indrukken om mee te luisteren. De beller hoort u niet.
<b>óf</b>	
	Displaytoets indrukken om het gesprek over te nemen.

Om een extern gesprek te kunnen voeren terwijl een bericht op het antwoordapparaat wordt ingesproken, dient u automatische gespreksovername uit te schakelen (pagina 87).



## Berichten beluisteren



Wanneer er nieuwe berichten zijn ingesproken, gaat de berichtentoets  knipperen. U kunt de nieuwe berichten direct beluisteren door op de berichtentoets  te drukken. U kunt de lijsten met berichten ook via het menu openen.

**Voorwaarde:** u heeft een antwoordapparaat geselecteerd (pagina 67).

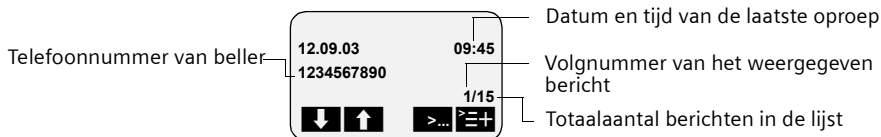

<b>Berichten</b>	<b>OK</b>	Bevestigen. Het nieuwste bericht wordt eerst afgespeeld.
------------------	-----------	--

Nadat u alle berichten heeft beluisterd, wordt u gevraagd of u de berichten wilt wissen. Voor elk bericht wordt het volgende op het display weergegeven:



Als automatische pauze is ingeschakeld, wordt het antwoordapparaat na de weergave van een bericht in de pauzestand gezet. Druk op de displaytoets  of de toets  om de weergave te hervatten.

### Tijdens de weergave naar het volgende of vorige bericht gaan

	Naar het volgende bericht gaan.
	Naar het vorige bericht gaan.
	De laatste vijf seconden van het huidige bericht herhalen. Als er minder dan vijf seconden van het bericht zijn verstreken, wordt het bericht vanaf het begin herhaald.







### De weergave onderbreken en hervatten

	De weergave onderbreken.	
<b>Verder</b>	<b>OK</b>	Bevestigen. De weergave hervatten.

### Terugbellen tijdens weergave

U kunt de beller terugbellen tijdens de weergave van een bericht. **Voorwaarde:** het telefoonnummer van de beller is verzonden.

Tijdens de weergave:















	Displaytoets indrukken om het submenu te openen.
óf	<b>Terugbellen:</b>
 <b>Terugbellen</b> 	Selecteren en bevestigen.
óf	<b>Terugbellen met nummer van netwerkprovider:</b>
 <b>Snelkieslijst</b> 	Selecteren en bevestigen.
 	Telefoonnummer van netwerkprovider selecteren en bevestigen.

### Bericht weergeven voor gesprekspartner

U kunt uw gesprekspartner tijdens een extern gesprek berichten op het antwoordapparaat laten horen.

**Voorwaarde:** aan de handset is dezelfde MSN voor ontvangst toegewezen als aan het antwoordapparaat.

Tijdens het gesprek:

	Displaytoets indrukken om het menu te openen.
 <b>Weergeven</b> 	Selecteren en bevestigen.
 <b>Antwoordapp. 1</b> 	Eventueel antwoordapparaat selecteren en bevestigen, bijvoorbeeld <b>Antwoordapp. 1</b> .
 	Als antwoordapparaat is vergrendeld (pagina 83): antwoordapparaat-PIN invoeren en bevestigen. De gegevens van het oudste bericht worden op het display weergegeven. Het bericht wordt <b>niet</b> weergegeven.
 	Bericht selecteren en submenu openen.
 <b>Weergave</b> 	Selecteren en bevestigen. De weergave wordt gestart. Uw gesprekspartner kan het bericht horen.
	<b>Weergave beëindigen:</b>
	Displaytoets indrukken om het submenu te openen.
 <b>Beëindigen</b> 	Selecteren en bevestigen. De weergave wordt gestopt. U kunt het gesprek voortzetten.

## Memoberichten beluisteren

**Voorwaarde:** u heeft een antwoordapparaat geselecteerd (pagina 67).

↓ <b>Memoberichten</b> <input type="button" value="OK"/>	Selecteren en bevestigen.
↓ <b>Memober. weergvn</b> <input type="button" value="OK"/>	Selecteren en bevestigen.
↓ ↑	Naar het volgende of vorige memobericht gaan.

## Weergavesnelheid instellen

U kunt de weergavesnelheid van (memo)berichten in vier stappen instellen: **Langzaam**, **Normaal tempo**, **Snel** of **Zeer snel**. Standaard is voor alle antwoordapparaten **Normaal tempo** ingesteld.

**Tijdens de weergave:**

	Displaytoets indrukken om het submenu te openen.
↓ <b>Snelheid</b> <input type="button" value="OK"/>	Selecteren en bevestigen.
↓ <b>Snel</b> <input type="button" value="OK"/>	Snelheidsniveau selecteren en bevestigen, bijvoorbeeld <b>Snel</b> (✓ = ingesteld).

De weergave wordt hervat met de nieuwe snelheid. Alle volgende (memo)berichten worden met deze snelheid weergegeven.

## (Memo)berichten wissen



U kunt een afzonderlijk (memo)bericht of alle (memo)berichten wissen. U kunt alleen (memo)berichten wissen waarvan u ten minste de eerste drie seconden heeft beluisterd. Deze opnamen worden dan als "oud" gemarkeerd.

### Afzonderlijke (memo)berichten wissen

**Voorwaarde:** u heeft een antwoordapparaat geselecteerd (pagina 67).











óf	<b>Afzonderlijk bericht wissen:</b>
<b>Berichten</b> <input type="button" value="OK"/>	Bevestigen. Weergave van berichten begint.
↓ ↑	Bericht selecteren.
	Displaytoets indrukken om het submenu te openen.
↓ <b>Bericht wissen</b> <input type="button" value="OK"/>	Selecteren en bevestigen. Het huidige bericht wordt verwijderd.
óf	<b>Afzonderlijk memobericht wissen:</b>
↓ <b>Memoberichten</b> <input type="button" value="OK"/>	Selecteren en bevestigen.
↓ <b>Memober. weergvn</b> <input type="button" value="OK"/>	Selecteren en bevestigen.
↓ ↑	Memobericht selecteren.

## Antwoordapparaat bedienen (op SX353isdn)

	Displaytoets indrukken om het submenu te openen.
 <b>Wis act. memo</b> 	Selecteren en bevestigen. Het huidige memobericht wordt verwijderd.

### Alle oude (memo)berichten wissen

Voorwaarde: u heeft een antwoordapparaat geselecteerd (pagina 67).



<b>óf</b>	<b>Alle oude berichten wissen:</b>
<b>Berichten</b> 	Bevestigen. Weergave van berichten begint.
	Displaytoets indrukken om het submenu te openen.
 <b>Oud ber. wissen</b> 	Selecteren en bevestigen.
<b>JA</b>	Bevestigen.
<b>óf</b>	<b>Alle oude memoberichten wissen:</b>
 <b>Memoberichten</b> 	Selecteren en bevestigen.
 <b>Memober. weergvn</b> 	Selecteren en bevestigen.
	Displaytoets indrukken om het submenu te openen.
 <b>Wis oude memo's</b> 	Selecteren en bevestigen.
<b>JA</b>	Bevestigen.

### Oud (memo)bericht markeren als nieuw bericht.

U kunt reeds beluisterde (memo)berichten instellen als nieuw bericht. Als gevolg hiervan gaat de berichtentoets  op de handset knipperen en wordt een melding op het display weergegeven.

U kunt het bericht vervolgens meteen beluisteren door op de berichtentoets  te drukken.

Tijdens de weergave:

	Displaytoets indrukken om het submenu te openen.
 <b>Status = 'nieuw'</b> 	Selecteren en bevestigen. De huidige opname wordt als nieuw gemarkeerd.







De weergave wordt hervat als er andere opnames beschikbaar zijn.

## Nummer in telefoonboek overnemen

U kunt tijdens de weergave van een bericht het telefoonnummer van de beller weergeven en in het telefoonboek opslaan.

**Voorwaarde:** het telefoonnummer van de beller is verzonden.

**Tijdens de weergave:**

	Displaytoets indrukken om het submenu te openen.
 <b>Nr. overnemen</b> 	Selecteren en bevestigen.
	Naam invoeren.
	Displaytoets indrukken om het submenu te openen.
<b>Opslaan</b> 	Bevestigen.

## Bediening op afstand

U kunt het antwoordapparaat op afstand bedienen vanaf een aangemelde handset of een willekeurige externe aansluiting of mobiele telefoon. U kunt bijvoorbeeld berichten beluisteren en wissen. De bediening is hetzelfde voor beide soorten bediening op afstand, met uitzondering van de toegangsprocedure.









**Voorwaarde:**

- ◆ De afstandsbediening vanaf een externe aansluiting is alleen mogelijk als u een antwoordapparaat-PIN heeft gedefinieerd (pagina 83). U dient de antwoordapparaat-PIN bij bediening op afstand altijd in te voeren.
- ◆ Om een antwoordapparaat volledig op afstand te kunnen bedienen (instellingen wijzigen, berichten wissen), dient u bediening op afstand **en** wissen op afstand vrij te geven (zie verderop).

### Tips voor bediening op afstand

Als u voor een functie op twee toetsen moet drukken, dient u dit binnen vier seconden te doen, anders wordt de invoer geannuleerd of alleen de functie van de tweede toets uitgevoerd. Als de eerste toets die u indrukt de verkeerde is, kunt u dit corrigeren met .

U kunt voor sommige functies gesproken informatie opvragen:

 	Ondersteuning voor wissen
 	Informatie over nieuwe berichten
 	Informatie over opname
 	Informatie over modi



## Antwoordapparaat bedienen (op SX353isdn)

### Bediening op afstand en wissen op afstand vrijgeven

Standaard zijn bediening op afstand en wissen op afstand uitgeschakeld. U dient deze functies voor elk van de antwoordapparaten in te stellen die u op afstand wilt bedienen.



#### Voorwaarden:

- ◆ u heeft een antwoordapparaat geselecteerd (pagina 67).
- ◆ voor het inschakelen van **Op afst. bed.**: u heeft aan het geselecteerde antwoordapparaat een PIN-code toegewezen (pagina 83).

 <b>Instellingen</b>	<input type="button" value="OK"/>	Selecteren en bevestigen.
 <b>Telefuncties</b>	<input type="button" value="OK"/>	Selecteren en bevestigen.
<b>Bediening op afstand instellen:</b>		
<b>Op afst. bed.</b>	<input type="button" value="OK"/>	Selecteren en bevestigen (✓ = ingeschakeld).
<b>Eventueel wissen op afstand instellen:</b>		
 <b>Op afst. wissen</b>	<input type="button" value="OK"/>	Selecteren en bevestigen (✓ = ingeschakeld).

### Toegangsprocedure voor bediening op afstand vanaf een externe aansluiting

Bediening op afstand is alleen mogelijk als u beschikt over een telefoon met toonkeuze (MFV-tekens). Het is belangrijk dat u de antwoordapparaat-PIN meteen invoert wanneer de meldtekst wordt weergegeven. Verder moet **Op afst. bed.** en evt. **Op afst. wissen** zijn geactiveerd.



	Eigen telefoonnummer kiezen.
	Wanneer de meldtekst wordt weergegeven meteen de antwoordapparaat-PIN invoeren.

Als u de antwoordapparaat-PIN **driemaal** achter elkaar onjuist invoert, wordt de verbinding verbroken.

Daarna kunt u het antwoordapparaat met de toetscommando's (pagina 77) bedienen.

### Toegangsprocedure voor bediening op afstand vanaf een handset (intern)



#### Comfort- en standaardhandset

<b>INT</b>	Displaytoets indrukken.
	Intern telefoonnummer van antwoordapparaat invoeren: 91 voor Aa1, 92 voor Aa2 of 93 voor Aa3.
	Antwoordapparaat-PIN invoeren als antwoordapparaat is vergrendeld (pagina 83).

# Antwoordapparaat bedienen (op SX353isdn)

## Handset van andere fabrikant (GAP-modus)



Hoorn van de haak nemen en eventueel op de toets voor een intern gesprek drukken.

	Intern telefoonnummer van antwoordapparaat invoeren: 91 voor Aa1, 92 voor Aa2 of 93 voor Aa3.
	Antwoordapparaat-PIN invoeren als antwoordapparaat is vergrendeld (pagina 83).

## Draadloze of normale telefoon

De automatische lijntoewijzing moet zijn uitgeschakeld. Houd er rekening mee dat standaard de automatische lijntoewijzing is ingeschakeld.

Hoorn van de haak nemen en vervolgens:

	Intern telefoonnummer van antwoordapparaat invoeren: 91 voor Aa1, 92 voor Aa2 of 93 voor Aa3.
	Antwoordapparaat-PIN invoeren als antwoordapparaat is vergrendeld (pagina 83).

## Toetstoewijzing voor bediening op afstand

Na de toegangsprocedure voor de bediening op afstand zijn de toetsfuncties voor alle telefoons hetzelfde.

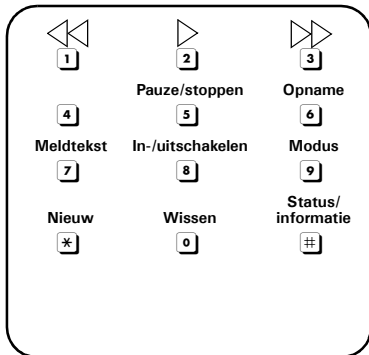

<b>(Memo)berichten beluisteren</b>	
Alle berichten	
Alleen nieuwe berichten	 
Pauze/stoppen	
Weergave hervatten	
Weergave beëindigen	 
<b>(Memo)berichten overslaan</b>	
Naar het begin van het bericht gaan	

## Antwoordapparaat bedienen (op SX353isdn)

Naar het vorige bericht navigeren	<b>1</b> <b>1</b>
Naar het volgende bericht navigeren	<b>3</b>
<b>(Memo)berichten wissen</b>	
Afzonderlijk bericht tijdens weergave	<b>0</b> <b>2</b>
Alle berichten na weergave	<b>0</b> <b>2</b>
<b>Meldtekst opnemen</b>	
Meldtekst 1	<b>6</b> <b>7</b> <b>1</b>
Meldtekst 2	<b>6</b> <b>7</b> <b>2</b>
Meldtekst (modus Meldtekst)	<b>6</b> <b>7</b> <b>3</b>
Afsluitende meldtekst	<b>6</b> <b>7</b> <b>4</b>
<b>Meldtekst beluisteren</b>	
Meldtekst 1	<b>7</b> <b>1</b>
Meldtekst 2	<b>7</b> <b>2</b>
Meldtekst (modus Meldtekst)	<b>7</b> <b>3</b>
Afsluitende meldtekst	<b>7</b> <b>4</b>
<b>Meldtekst selecteren</b>	
Meldtekst 1	<b>9</b> <b>1</b>
Meldtekst 2	<b>9</b> <b>2</b>
Meldtekst (modus Meldtekst)	<b>9</b> <b>3</b>
Afsluitende meldtekst	<b>9</b> <b>4</b>
<b>Memoberichten opnemen</b>	
Opname starten	<b>6</b> <b>2</b>
Opname stoppen	<b>5</b>
<b>Antwoordapparaat in-/uitschakelen</b>	
In-/uitschakelen	<b>8</b>
<b>Helpen</b>	
Instellingen opvragen	<b>#</b>
Functies opvragen waarvoor één toets nodig is	<b>#</b> <b>#</b>
Functies opvragen waarvoor twee toetsen nodig zijn	zie pagina 75
Geen informatie meer opvragen	<b>5</b>



## Antwoordapparaat instellen (op SX353isdn)

Het antwoordapparaat is gereed voor gebruik zodra u de telefoon aansluit.















Antwoordapparaat Aa1 wordt weergegeven en is ingeschakeld. Alle berichten (voor alle MSN-nummers voor ontvangst) worden op dit antwoordapparaat opgenomen. Aa1 kan via alle handsets worden afgeluisterd en ingesteld (standaard).

Aa2 en Aa3 zijn standaard verborgen (pagina 80) en uitgeschakeld. Om deze antwoordapparaten te kunnen gebruiken, dient u ze te laten weergeven en er MSN-nummers voor ontvangst aan toe te wijzen.

U kunt Aa1, Aa2 en Aa3 onafhankelijk van elkaar configureren.

### MSN-nummer voor ontvangst toewijzen

U kunt aan elk (weergegeven) antwoordapparaat een of meer MSN-nummers voor ontvangst toewijzen. Andersom geldt dat u een MSN-nummer voor ontvangst slechts aan één antwoordapparaat kunt toewijzen (want er kan maar één opname tegelijkertijd plaatsvinden).

		Menu openen.
 <b>Basis instellen</b>		Selecteren en bevestigen.
 <b>Instellingen</b>		Selecteren en bevestigen.
 <b>Deeln. defin.</b>		Selecteren en bevestigen.
<b>Tst. instellen</b>		Bevestigen.
		Antwoordapparaat selecteren: <b>Int 91: Aa 91</b> voor Aa1, <b>Int 92: Aa 92</b> voor Aa2 of <b>Int 93: Aa 93</b> voor Aa3.
		Submenu openen.
 <b>Ontvangst-MSN</b>		Selecteren en bevestigen.
		MSN-nummer voor ontvangst selecteren en bevestigen, bijvoorbeeld <b>MSN1: Anna</b> . U kunt alleen kiezen uit de MSN-nummers die nog niet aan een antwoordapparaat zijn toegewezen. Herhaal deze procedure voor alle MSN-nummers voor ontvangst die u aan het antwoordapparaat wilt toewijzen (✓ = ingeschakeld).
		<b>Lang</b> indrukken (terug naar ruststand).















U kunt antwoordapparaten waaraan u een of meer MSN-nummers voor ontvangst heeft toegewezen alleen instellen en bedienen vanaf handsets of toestellen met hetzelfde nummer of dezelfde nummers.

### Antwoordapparaat verbergen/weergeven

Als u slechts een of twee van de antwoordapparaten wilt gebruiken, kunt u het overige antwoordapparaat of de overige antwoordapparaten deactiveren, zodat ze niet meer worden weergegeven. Standaard wordt Aa1 weergegeven en zijn Aa2 en Aa3 verborgen.

Om een antwoordapparaat te kunnen verbergen, mogen er geen (memo)berichten meer op staan:

- ◆ Als er nieuwe, nog niet beluisterde (memo)berichten op het antwoordapparaat staan, wordt u hiervan op de hoogte gebracht wanneer u het antwoordapparaat probeert te verbergen. Het antwoordapparaat wordt nog steeds **weergegeven**.
- ◆ Als bij het verbergen oude, reeds beluisterde (memo)berichten worden aangetroffen, wordt u gevraagd of u deze wilt wissen. Het antwoordapparaat wordt alleen verborgen als u met **JA** bevestigt.

		Menu openen.
 <b>Basis instellen</b>		Selecteren en bevestigen.
 <b>Instellingen</b>		Selecteren en bevestigen.
 <b>Deeln. defin.</b>		Selecteren en bevestigen.
<b>Tst. instellen</b>		Bevestigen. De lijst met interne nummers wordt weergegeven.
		Intern nummer van het antwoordapparaat ( <b>Int 91</b> , <b>Int 92</b> of <b>Int 93</b> ) selecteren.
		Submenu openen.
<b>óf</b>		<b>Antwoordapparaat verbergen:</b>
 <b>AntwApVerbergen?</b>		Selecteren en bevestigen.
<b>óf</b>		<b>Antwoordapparaat weergeven:</b>
 <b>AntwApWeergevn?</b>		Selecteren en bevestigen.
		<b>Lang</b> indrukken (terug naar ruststand).

Ingeschakelde antwoordapparaten worden uitgeschakeld wanneer ze worden verborgen. Wanneer u deze antwoordapparaten opnieuw weergeeft, worden ze automatisch ingeschakeld.

## Instellen na welk interval het antwoordapparaat moet worden ingeschakeld

U kunt instellen na welk interval (na een bepaald aantal beltonen) het antwoordapparaat moet worden ingeschakeld. U kunt kiezen uit de volgende mogelijkheden: **1 Opr. signaal**, **2 Opr. signaal**, ..., **9 Opr. signaal**. U kunt in plaats hiervan ook de **kostenbesparende** instelling **Automatisch 2/4** kiezen (standaardinstelling). Het antwoordapparaat wordt dan **automatisch** ingeschakeld:

- ◆ nadat de telefoon tweemaal is overgegaan als er nieuwe berichten zijn;
- ◆ nadat de telefoon viermaal is overgegaan als er geen nieuwe berichten zijn.

Als u het antwoordapparaat op afstand wilt beluisteren (pagina 75), weet u na drie belsignalen dat er geen nieuwe berichten zijn (anders was het antwoordapparaat al ingeschakeld). U kunt de verbinding verbreken zonder dat er gesprekskosten worden berekend.

**Voorwaarde:** u heeft een antwoordapparaat geselecteerd (pagina 67).

↓ <b>Instellingen</b>	OK	Selecteren en bevestigen.
↓ <b>Aantal opr.sign</b>	OK	Selecteren en bevestigen.
↓ <b>Automatisch 2/4</b>	OK	Aantal beltonen of <b>Automatisch 2/4</b> selecteren en bevestigen (✓ = ingesteld).
☰		<b>Lang</b> indrukken (terug naar ruststand).

## Gesproken weergave van datum en tijd uit-/inschakelen

U kunt bij het beluisteren voor elk (memo)bericht de opnamedatum en -tijd laten weergeven (standaard ingeschakeld).

**Voorwaarde:** u heeft een antwoordapparaat geselecteerd (pagina 67).

↓ <b>Instellingen</b>	OK	Selecteren en bevestigen.
<b>Bericht/memo</b>	OK	Bevestigen.
↓ <b>Tijdsaanduiding</b>	OK	Selecteren en bevestigen (✓ = ingeschakeld).
☰		<b>Lang</b> indrukken (terug naar ruststand).

## Opnameduur en -kwaliteit instellen

U kunt de maximale duur van een bericht en de opnamekwaliteit instellen. De opnamekwaliteit is van invloed op de totale opnamecapaciteit van het antwoordapparaat.

Bij de instelling **Hoge kwaliteit** is de opnamecapaciteit maximaal twaalf minuten, bij **Opnameduur** (de standaardinstelling, die in de meeste gevallen toereikend is) maximaal 25 minuten. Standaard is als opnamekwaliteit **Opnameduur** en als opnameduur **Maximaal** ingesteld.

## Antwoordapparaat instellen (op SX353isdn)

<i>i</i>	<p>De opname wordt afgebroken:</p> <ul style="list-style-type: none"><li>◆ als de spreker langer dan acht seconden pauzeert;</li><li>◆ wanneer de beller de verbinding verbreekt;</li><li>◆ aan het einde van de ingestelde maximale opnameduur (bij de instelling <b>Maximaal</b> tot het geheugen vol is).</li></ul>
----------	--

### Opnameduur instellen

U kunt de maximale duur van een bericht beperken tot **1 minuut, 2 minuten** of **3 minuten**. Stelt u voor de opnamelengte **Maximaal** (standaard) in, dan is deze "onbeperkt" (tot het geheugen vol is).

**Voorwaarde:** u heeft een antwoordapparaat geselecteerd (pagina 67).

↓ <b>Instellingen</b>	<input type="button" value="OK"/>	Selecteren en bevestigen.
<b>Bericht/memo</b>	<input type="button" value="OK"/>	Bevestigen.
<b>Opnameduur</b>	<input type="button" value="OK"/>	Bevestigen.
↓ <b>Maximaal</b>	<input type="button" value="OK"/>	Opnamelengte selecteren en bevestigen, bijvoorbeeld <b>Maximaal</b> (✓ = ingeschakeld).
		<b>Lang</b> indrukken (terug naar ruststand).



<i>i</i>	<p>Aan het einde van de opname wordt automatisch de afsluitende meldtekst weergegeven, mits u deze heeft ingesteld. Vervolgens wordt de verbinding verbroken. Voor memoberichten wordt de opnameduur niet beperkt.</p>
----------	--

### Opnamekwaliteit instellen

**Voorwaarde:** u heeft een antwoordapparaat geselecteerd (pagina 67).





↓ <b>Instellingen</b>	<input type="button" value="OK"/>	Selecteren en bevestigen.
↓ <b>Aa-kwaliteit</b>	<input type="button" value="OK"/>	Selecteren en bevestigen.
óf		<b>Hoge kwaliteit instellen:</b>
<b>Hoge kwaliteit</b>	<input type="button" value="OK"/>	Bevestigen (✓ = ingeschakeld).
óf		<b>Lange opnameduur instellen:</b>
↓ <b>Opnameduur</b>	<input type="button" value="OK"/>	Selecteren en bevestigen (✓ = ingeschakeld).
		<b>Lang</b> indrukken (terug naar ruststand).

## Automatische pauze in-/uitschakelen

Als de automatische pauze is ingeschakeld, wordt het antwoordapparaat na de weergave van een (memo)bericht in de pauzestand gezet. De weergave van het volgende bericht volgt dan pas als u de displaytoets  of de toets  indrukt.

Standaard is de automatische pauze uitgeschakeld.

**Voorwaarde:** u heeft een antwoordapparaat geselecteerd (pagina 67).

 <b>Instellingen</b> 	Selecteren en bevestigen.
 <b>Autom. pauze</b> 	Selecteren en bevestigen (✓ = ingeschakeld).
	<b>Lang</b> indrukken (terug naar ruststand).

## Antwoordapparaat vergrendelen en antwoordapparaat-PIN instellen











U kunt het antwoordapparaat beveiligen tegen ongewenst gebruik. Definieer hiervoor een antwoordapparaat-PIN (persoonlijk identificatienummer) en schakel antwoordapparaatvergrendeling in. Het wijzigen van de instellingen en het beluisteren van berichten is dan alleen nog mogelijk door invoer van de PIN.

	Bediening op afstand is alleen mogelijk als u een antwoordapparaat-PIN heeft ingesteld.
---	---

## Antwoordapparaat-PIN invoeren, wijzigen

Standaard is de antwoordapparaat-PIN "0000".

**Voorwaarde:** u heeft een antwoordapparaat geselecteerd (pagina 67).





 <b>Instellingen</b> 	Selecteren en bevestigen.
 <b>Aa-PIN wijzigen</b> 	Selecteren en bevestigen.
  	Nieuwe antwoordapparaat-PIN invoeren (maximaal acht cijfers) en bevestigen.
  	Nieuwe antwoordapparaat-PIN nogmaals invoeren en bevestigen.

Wanneer u zich bij het invoeren van de antwoordapparaat-PIN heeft vergist, kunt u de ingevoerde code met de toets  wissen en opnieuw invoeren.

## Vergrendeling in-/uitschakelen

Standaard is de vergrendeling van het antwoordapparaat uitgeschakeld.

**Voorwaarde:** u heeft een antwoordapparaat geselecteerd (pagina 67).

 <b>Instellingen</b> 	Selecteren en bevestigen.
 <b>Aa-blokking</b> 	Selecteren en bevestigen (✓ = ingeschakeld).

## Tijdsbesturing instellen

U kunt het antwoordapparaat op bepaalde tijden automatisch laten in- en uitschakelen en verschillende meldteksten laten weergeven.

U kunt binnen een dag van 24 uur vier verschillende periodes definiëren, elk met verschillende instellingen. U dient voor elke periode een begintijd te definiëren. De begintijd van de tweede periode is de eindtijd van de eerste periode, enzovoort. De begintijd van de eerste periode is de eindtijd van de laatste gedefinieerde periode. U kunt voor elke periode instellen of het antwoordapparaat moet zijn ingeschakeld of niet en welke meldtekst (afzonderlijk in te stellen voor de twee modi) moet worden gebruikt.

De tijdsbesturing geldt in eerste instantie voor werkdagen (maandag tot en met vrijdag). Voor het weekend (zaterdag en/of zondag) kunt u de tijdsbesturing van de werkdagen overnemen of instellen dat een bepaalde meldtekst de hele dag wordt gebruikt of dat het antwoordapparaat de hele dag is in- of uitgeschakeld.

















### Voorbeeld:

Het antwoordapparaat van de kantoorruimte moet worden uitgeschakeld tijdens kantooruren (8.00 tot 17.00 uur). Alleen tijdens de middagpauze (12.00 tot 13.00 uur) moet het antwoordapparaat worden ingeschakeld, met meldtekst 1. Buiten de kantooruren (17.00 tot 8.00 uur) moet de meldtekst voor de modus Meldtekst worden afgespeeld. U dient de volgende periodes te definiëren:

1. Begintijd 08:00 uur, antwoordapparaat uit
2. Begintijd 12:00 uur, meldtekst 1
3. Begintijd 13:00 uur, antwoordapparaat uit
4. Begintijd 17:00 uur, meldtekst voor modus Meldtekst

## Begintijden en meldteksten voor werkdagen instellen

**Voorwaarde:** u heeft een antwoordapparaat geselecteerd (pagina 67).

 <b>Instellingen</b> 	Selecteren en bevestigen.
 <b>Tijdsbesturing</b> 	Selecteren en bevestigen.
 <b>Ma - vr</b> 	Selecteren en bevestigen. ✓ = ten minste één starttijd ingevoerd.
 	Vermelding voor die periode kiezen, bijvoorbeeld <b>**.*.* Meldtekst 1</b> , en bevestigen.
 <b>Kies melding</b> 	Selecteren en bevestigen.
 <b>Meldtekst 1</b> 	<b>Meldtekst 1, Meldtekst 2, Afw.melding of Antw. app. uit</b> selecteren en bevestigen.
	Displaytoets indrukken.
 <b>Starttijd</b> 	Selecteren en bevestigen.
	Starttijd (vier posities) invoeren. De begintijd is tevens de eindtijd van de vorige periode.
	Displaytoets indrukken om het submenu te openen.

Invoer opslaan	OK	Bevestigen.
		<b>Lang</b> indrukken (terug naar ruststand).

## Tijdsbesturing voor zaterdag/zondag instellen

Standaard is de tijdsbesturing van de werkdagen ingesteld. **Als ma-vr.**

**Voorwaarde:** u heeft een antwoordapparaat geselecteerd (pagina 67).

↓ Instellingen	OK	Selecteren en bevestigen.
↓ Tijdsbesturing	OK	Selecteren en bevestigen.
óf		
↓ Zaterdag	OK	Selecteren en bevestigen.
óf		
↓ Zondag	OK	Selecteren en bevestigen.
... vervolgens		
↓ Als ma-vr	OK	<b>Als ma-vr, Midtks1 hele dg, Midtks2 hele dg, Afw.m. hele dg of Antw. app. uit</b> selecteren en bevestigen.
		<b>Lang</b> indrukken (terug naar ruststand).

## Tijdsbesturing in-/uitschakelen

Standaard is de tijdsbesturing uitgeschakeld.

**Voorwaarde:** u heeft ten minste één begintijd ingesteld (pagina 84) en een antwoordapparaat geselecteerd (pagina 67).

↓ Instellingen	OK	Selecteren en bevestigen.
↓ Tijdsbesturing	OK	Selecteren en bevestigen (✓ = ingeschakeld).
óf		<b>Tijdsbesturing inschakelen:</b>
Inschakelen?	OK	Bevestigen.
óf		<b>Tijdsbesturing uitschakelen:</b>
Uitschakelen?	OK	Selecteren en bevestigen.

### Automatisch meeluisteren met handset in-/uitschakelen

U kunt instellen dat op een handset die aan het antwoordapparaat is toegewezen tijdens de opname van een bericht de functie Meeluisteren automatisch wordt ingeschakeld.

Standaard is automatisch meeluisteren uitgeschakeld.

### Handset toewijzen

Er kan slechts één handset aan het antwoordapparaat worden toegewezen. U kunt een handset selecteren waaraan een MSN-nummer voor ontvangst van het antwoordapparaat is toegewezen. Alleen de toestellen met een handsfreefunctie worden weergegeven. Automatisch opnemen (pagina 87) moet zijn ingeschakeld.

**Voorwaarde:** u heeft een antwoordapparaat geselecteerd (pagina 67).

↓ <b>Instellingen</b>	<input type="button" value="OK"/>	Selecteren en bevestigen.
↓ <b>Autom.meeluist.</b>	<input type="button" value="OK"/>	Selecteren en bevestigen.
↓ <b>Select. Handset</b>	<input type="button" value="OK"/>	Selecteren en bevestigen.
↓ <b>Intern 11</b>	<input type="button" value="OK"/>	Handset selecteren en bevestigen, bijvoorbeeld <b>Intern 11</b> .

### Meeluisteren in-/uitschakelen

U kunt meeluisteren alleen inschakelen als aan het antwoordapparaat een handset is toegewezen.

**Voorwaarde:** u heeft een antwoordapparaat geselecteerd (pagina 67).

↓ <b>Instellingen</b>	<input type="button" value="OK"/>	Selecteren en bevestigen.
↓ <b>Autom.meeluist.</b>	<input type="button" value="OK"/>	Selecteren en bevestigen.
óf		<b>Meeluisteren inschakelen:</b>
<b>Inschakelen?</b>	<input type="button" value="OK"/>	Bevestigen.
óf		<b>Meeluisteren uitschakelen:</b>
<b>Uitschakelen?</b>	<input type="button" value="OK"/>	Bevestigen.



## Automatische gespreksovername in-/uitschakelen

Met automatische gespreksovername kunt u het gesprek direct van het antwoordapparaat overnemen terwijl de meldtekst wordt weergegeven of een bericht wordt ingesproken. U kunt het gesprek alleen overnemen met een handset waaraan hetzelfde MSN-nummer voor ontvangst is toegewezen als aan het antwoordapparaat. U hoeft op de handset slechts op de verbindingstoets  te drukken. De opname van het bericht wordt afgebroken.

Standaard is automatische gespreksovername ingeschakeld.

### Voorwaarden:

- ◆ Voor overname van een gesprek moet voor de handset ten minste de machtiging **Alleen aannemen** zijn ingesteld (pagina 95).
- ◆ Aan het antwoordapparaat en de handset moeten dezelfde MSN voor ontvangst zijn toegewezen.

<i>i</i>	Als u automatisch meeluisteren op een handset heeft ingeschakeld (pagina 86), kunt u het gesprek alleen met die handset overnemen.
----------	--

	Menu openen.
↓ <b>Basis instellen</b> <input type="button" value="OK"/>	Selecteren en bevestigen.
↓ <b>Instellingen</b> <input type="button" value="OK"/>	Selecteren en bevestigen.
↓ <b>Systeeminstell.</b> <input type="button" value="OK"/>	Selecteren en bevestigen.
↓ <b>Gespr.overnemen</b> <input type="button" value="OK"/>	Selecteren en bevestigen (✓ = ingeschakeld).

## Automatische notificatie via SMS in-/uitschakelen

U kunt instellen dat automatisch een SMS-bericht naar een extern telefoonnummer (bijvoorbeeld een mobiele telefoon) wordt verzonden wanneer er een nieuw bericht op het antwoordapparaat is ingesproken. Het SMS-bericht kan bijvoorbeeld de volgende tekst bevatten:

**Nieuw bericht: 01712205625 voor kantoor om 18:27 uur op donderdag 19-7. U heeft 1 nieuw(e) bericht(en).**

Automatische notificatie via SMS is niet in alle landen beschikbaar.





<i>i</i>	Voor het versturen van SMS-berichten moet een zendcentrale zijn ingesteld (pagina 51).
----------	--

## Antwoordapparaat instellen (op SX353isdn)

### Bestemmingsnummer voor de SMS-berichten invoeren







Er is geen bestemmingsnummer ingesteld.

**Voorwaarde:** u heeft een antwoordapparaat geselecteerd (pagina 67).

 <b>Instellingen</b> <input type="button" value="OK"/>	Selecteren en bevestigen.
 <b>Nieuw SMS ber.</b> <input type="button" value="OK"/>	Selecteren en bevestigen.
	Bestemmingsnummer invoeren (maximaal twintig cijfers).
	Displaytoets indrukken om het submenu te openen.
<b>Invoer opslaan</b> <input type="button" value="OK"/>	Bevestigen.
	<b>Lang</b> indrukken (terug naar ruststand).

### Bestemmingsnummer voor de SMS-berichten wijzigen of wissen

**Voorwaarde:** u heeft een antwoordapparaat geselecteerd (pagina 67).

 <b>Instellingen</b> <input type="button" value="OK"/>	Selecteren en bevestigen.
 <b>Nieuw SMS ber.</b> <input type="button" value="OK"/>	Selecteren en bevestigen.
<b>óf</b>	<b>Bestemmingsnummer invoeren of wijzigen:</b>
<b>Nummer wijzigen</b> <input type="button" value="OK"/>	Bevestigen.
	Bestemmingsnummer wijzigen.
	Displaytoets indrukken om het submenu te openen.
<b>Invoer opslaan</b> <input type="button" value="OK"/>	Bevestigen.
<b>óf</b>	<b>Bestemmingsnummer wissen:</b>
 <b>Nummer wissen</b> <input type="button" value="OK"/>	Selecteren en bevestigen.
	<b>Lang</b> indrukken (terug naar ruststand).

### SMS-notificatie in-/uitschakelen

U kunt de notificatie via SMS-berichten alleen inschakelen als u een bestemmingsnummer heeft ingesteld.

**Voorwaarde:** u heeft een antwoordapparaat geselecteerd (pagina 67).









 <b>Instellingen</b> <input type="button" value="OK"/>	Selecteren en bevestigen.
 <b>Nieuw SMS ber.</b> <input type="button" value="OK"/>	Selecteren en bevestigen.
	Displaytoets indrukken om het submenu te openen.
<b>óf</b>	<b>SMS-notificatie inschakelen:</b>
 <b>Inschakelen?</b> <input type="button" value="OK"/>	Selecteren en bevestigen.
<b>óf</b>	<b>SMS-notificatie uitschakelen:</b>
 <b>Uitschakelen?</b> <input type="button" value="OK"/>	Selecteren en bevestigen.

# Tijdfuncties

## Datum en tijd instellen





De datum en de tijd worden tijdens de eerste oproep met uw toestel door de schakelcentrale verzonden.

Voor de tijd kunt u tussen 12-uurs- of 24-uursweergave (standaard) kiezen (am = 1e daghelft; pm is 2e daghelft).

		Menu openen.
 <b>Basis instellen</b>	<input type="button" value="OK"/>	Selecteren en bevestigen.
 <b>Instellingen</b>	<input type="button" value="OK"/>	Selecteren en bevestigen.
 <b>Systeeminstell.</b>	<input type="button" value="OK"/>	Selecteren en bevestigen.
 <b>Datum/tijd</b>	<input type="button" value="OK"/>	Selecteren en bevestigen.
óf		<b>Weergavemodi selecteren:</b>
 <b>12 uur</b>	<input type="button" value="OK"/>	Evt. tussen <b>12 uur-</b> en <b>24 uur-</b> weergave kiezen (✓ = aan).
 <b>Datum DD.MM</b>	<input type="button" value="OK"/>	Evt. tussen <b>Datum DD.MM</b> (dag-datum) en <b>Datum MM.DD</b> (datum-dag)-weergave kiezen (✓ = aan).
óf		<b>Datum en tijd instellen:</b>
<b>Tijd instellen</b>	<input type="button" value="OK"/>	Selecteren en bevestigen.
		Datum en tijd invoeren. Evt. met ← → juiste gegevens overslaan. Evt. bij <b>12 uur-</b> weergave met de displaytoetsen <b>AM</b> en <b>PM</b> tussen <b>AM</b> en <b>PM</b> kiezen.
		Displaytoets indrukken om het submenu te openen.
<b>Invoer opslaan</b>	<input type="button" value="OK"/>	Selecteren en bevestigen om de instelling op te slaan.

## Tijdsweergave in-/uitschakelen













In de ruststand van het basistoestel kunt u de weergave van datum en tijd op het display in- en uitschakelen.

		Menu openen.
 <b>Instellingen</b>	<input type="button" value="OK"/>	Selecteren en bevestigen.
 <b>Tijdsweergave</b>	<input type="button" value="OK"/>	Selecteren en bevestigen (✓ = aan).
		<b>Lang</b> indrukken (terug naar ruststand).

## Afspraak vastleggen







Uw basistoestel kan u aan een afspraak herinneren. Hiervoor dient u het gewenste tijdstip opte slaan.

### Afspraak vastleggen

	Menu openen.
 <b>Autom. Afspraak</b> 	Selecteren en bevestigen.
	Displaytoets indrukken om het submenu te openen.
<b>Afspraak wijzig.</b> 	Selecteren en bevestigen.
 	Datum en tijd invoeren. Eventueel met   juiste gegevens overslaan. Eventueel bij <b>12 uur</b> -weergave met de displaytoetsen <b>AM</b> en <b>PM</b> tussen <b>AM</b> en <b>PM</b> kiezen. Bevestigen.
 	Bericht (van max. 16 tekens) invoeren en bevestigen. De invoer wordt opgeslagen.
	<b>Lang</b> indrukken (terug naar ruststand).

<i>i</i>	<ul style="list-style-type: none"> <li>◆ Als u geen bericht invoert, verschijnt op het ingestelde tijdstip <b>Autom. Afspraak</b> op het display.</li> <li>◆ Hoe u het volume en de melodie instelt, leest u op pagina 117.</li> <li>◆ Een afspraak wordt alleen weergegeven als het basistoestel zich in de ruststand bevindt. De afspraak wordt niet tijdens een gesprek of automatische nummerherhaling weergegeven. Het afspraaksignaal komt pas als het basistoestel in de ruststand is teruggekeerd.</li> <li>◆ Tijdens een stroomstoring kan de afspraak niet worden aangekondigd. Het afspraaksignaal komt in dit geval zodra de tijd in het systeem werd hersteld (pagina 89).</li> </ul>
----------	--

### Afspraak voortijdig uitschakelen

	Menu openen.
 <b>Autom. Afspraak</b> 	Selecteren en bevestigen.
	Displaytoets indrukken om het submenu te openen.
<b>Afspraak wissen</b> 	Selecteren en bevestigen. De invoer wordt gewist.
	<b>Lang</b> indrukken (terug naar ruststand).

## Afspraaksignaal uitschakelen of beantwoorden

Een afspraaksignaal wordt met de geselecteerde belmelodie (pagina 118) aangekondigd. Op het display wordt het opgeslagen bericht (pagina 90) of de **Autom. Afspraak** weergegeven. Druk op de displaytoets **Uit** om het afspraaksignaal uit te schakelen. Het afspraaksignaal klinkt 30 sec. als het niet wordt aangenomen. Verlopen afspraken blijven opgeslagen. Om een nieuwe afspraak te kunnen instellen, dient u eerst de verlopen afspraak te wissen.

<i>i</i>	Wanneer een afspraak wordt weergegeven, kunt u het SMS-menu openen met de displaytoets <b>SMS-bericht</b> en een SMS-bericht schrijven en versturen.
----------	--

## Nachtstand

U kunt voor elke ontvangst-MSN een doorschakeling instellen. Daarbij worden dagelijks in een bepaalde periode (**Starttijd tot Eindtijd**) en evt. in het weekend (**Za/zo hele dag**) automatisch alle inkomende oproepen doorgeschakeld naar een extern telefoonnummer, een andere interne deelnemer of bij de SX353isdn naar een antwoordapparaat omgeleid. U kunt bijv. buiten kantoor tijd (van 18:00 tot 8:00) alle oproepen van kantoor naar uw privé-nummer laten doorschakelen.

Bij de externe doorschakeling kan vanaf het basistoestel alleen het MSN worden omgeleid dat als ontvangst-MSN aan het basistoestel is toegewezen.

De nachtstand is standaard uitgeschakeld. Om de nachtstand te kunnen inschakelen, dient u eerst een bestemming te definiëren.

<i>i</i>	<p>Als op de starttijd van de nachtschakeling naar een extern telefoonnummer een externe doorschakeling met <b>Direct</b> actief is (pagina 104), geldt het volgende:</p> <ul style="list-style-type: none"> <li>◆ De doorschakeling vindt plaats naar een ander telefoonnummer: De doorschakeling blijft actief tot deze expliciet wordt uitgeschakeld.</li> <li>◆ De doorschakeling vindt plaats naar hetzelfde telefoonnummer: De doorschakeling wordt tot de eindtijd van de nachtstand gedeactiveerd.</li> </ul> <p>Dit geldt ook als de doorschakeling tijdens de nachtstand wordt ingesteld.</p>
----------	---

## Bestemming voor omleiding instellen











Voorwaarde: de nachtstand is uitgeschakeld (pagina 94).

		Menu openen.
↓ <b>Basis instellen</b>	<input type="button" value="OK"/>	Selecteren en bevestigen.
↓ <b>Nachtstand</b>	<input type="button" value="OK"/>	Selecteren en bevestigen (✓ = nachtstand is ingeschakeld). De lijst met MSN-nummers wordt weergegeven.
↓	<input type="button" value="OK"/>	MSN selecteren en bevestigen, bijv. <b>MSN1: Anna</b> .
↓ <b>Doorschakel nr.</b>	<input type="button" value="OK"/>	Selecteren en bevestigen (✓ = ingesteld).
ó		<b>Externe bestemming instellen:</b>
<b>Extern</b>	<input type="button" value="OK"/>	Selecteren en bevestigen.
		Extern bestemmingsnummer invoeren.
		Displaytoets indrukken om het submenu te openen.
<b>Invoer opslaan</b>	<input type="button" value="OK"/>	Selecteren en bevestigen.
ó		<b>Interne bestemming instellen:</b>
↓ <b>Intern</b>	<input type="button" value="OK"/>	Selecteren en bevestigen.
↓ <b>Intern 11</b>		Intern nummer selecteren, bijv. <b>Intern</b> .
ó		<b>Antwoordapparaat selecteren (bij de SX150isdn):</b>
↓ <b>Antwoordapp.</b>	<input type="button" value="OK"/>	Selecteren en bevestigen.
↓ <b>Antwoordapp. 2</b>		Gewenste antwoordapparaat selecteren, bijv. <b>Antwoordapp. 2</b> . De oproepen worden omgeleid naar het geselecteerde antwoordapparaat.
... vervolgens		
		<b>Lang</b> indrukken (terug naar ruststand).

<i>i</i>	<ul style="list-style-type: none"> <li>◆ Nachtstand met intern nummer: als de interne deelnemer niet is aangemeld of niet bereikbaar is (bijv. als het toestel is uitgeschakeld), wordt de oproep niet aangekondigd en hoort de beller de ingesprektoon.</li> <li>◆ Nachtstand naar een antwoordapparaat: ook als het antwoordapparaat is uitgeschakeld, wordt een oproep door het antwoordapparaat aangekondigd en aangenomen na het ingestelde aantal beltonen (pagina 81).</li> </ul>
----------	--

## Start- of eindtijd voor de nachtstand invoeren







Standaard is voor de **Starttijd** 20:00 uur of 8:00 pm ingesteld en voor de **Eindtijd** 08:00 of 8:00 am..

		Menu openen.
 <b>Basis instellen</b>	<input type="button" value="OK"/>	Selecteren en bevestigen.
 <b>Nachtstand</b>	<input type="button" value="OK"/>	Selecteren en bevestigen.
	<input type="button" value="OK"/>	MSN selecteren en bevestigen, bijvoorbeeld <b>MSN1: Anna</b> .
óf		<b>Starttijd invoeren:</b>
 <b>Starttijd</b>	<input type="button" value="OK"/>	Selecteren en bevestigen.
		Begintijd (4 posities) invoeren.
óf		<b>Eindtijd invoeren:</b>
 <b>Eindtijd</b>	<input type="button" value="OK"/>	Selecteren en bevestigen.
		Eindtijd (4 posities) invoeren.
... vervolgens		
		Displaytoets indrukken om het submenu te openen.
<b>Invoer opslaan</b>	<input type="button" value="OK"/>	Bevestigen.
		<b>Lang</b> indrukken (terug naar ruststand).

## Nachtstand voor de hele dag op zaterdag/zondag in- en uitschakelen

Als u **Za/zo hele dag** instelt, geldt de nachtstand voor werkdagen tussen de opgegeven start- en eindtijd in het weekend de hele dag. Als u **Za/zo hele dag** uitschakelt, geldt de doorschakeling in het weekend ook tussen de ingestelde start- en eindtijd.





Standaard is **Za/zo hele dag** ingeschakeld.

		Menu openen.
 <b>Basis instellen</b>	<input type="button" value="OK"/>	Selecteren en bevestigen.
 <b>Nachtstand</b>	<input type="button" value="OK"/>	Selecteren en bevestigen.
	<input type="button" value="OK"/>	MSN selecteren en bevestigen, bijvoorbeeld <b>MSN1: Anna</b> .
 <b>Za/zo hele dag</b>	<input type="button" value="OK"/>	Selecteren en bevestigen (✓ = ingeschakeld).
		<b>Lang</b> indrukken (terug naar ruststand).

### Nachtstand in-/uitschakelen

---

U kunt de nachtstand alleen inschakelen als u een bestemmingsnummer heeft ingevoerd voor het MSN-nummer voor ontvangst en als momenteel geen andere doorschakeling actief is.

		Menu openen.
 <b>Basis instellen</b>	<input type="button" value="OK"/>	Selecteren en bevestigen.
 <b>Nachtstand</b>	<input type="button" value="OK"/>	Selecteren en bevestigen.
	<input type="button" value="OK"/>	MSN selecteren en bevestigen, bijvoorbeeld <b>MSN1: Anna</b> .
<b>óf</b>		<b>Nachtstand inschakelen:</b>
<b>Inschakelen?</b>	<input type="button" value="OK"/>	Selecteren en bevestigen.
<b>óf</b>		<b>Nachtstand uitschakelen:</b>
<b>Uitschakelen?</b>	<input type="button" value="OK"/>	Selecteren en bevestigen.
		<b>Lang</b> indrukken (terug naar ruststand).

Als de nachtstand voor een MSN-nummer is ingeschakeld, wordt **Nachtstand** gemarkeerd met ✓.



# Beveiliging

## PIN-code wijzigen







Met de PIN-code (persoonlijk identificatienummer) beveiligt u de volgende instellingen tegen onbevoegd gebruik:

- ◆ Instellingen voor de gesprekskosten (☰ / **Kosten**)
- ◆ Interne en externe doorschakelingen (☰ **Basis instellen** / **Extern doorsch.** resp. **Intern doorsch.**)
- ◆ SMS-servicecentra, configuratie van deelnemers, beveiligings-, ISDN- en systeeminstellingen (☰ / **Basis instellen** / **Instellingen**)
- ◆ Configuratieassistent (☰ / **Basis instellen** / **Installatie**)

De systeem-PIN is bovendien voor de aanmelding van Bluetooth-apparatuur vereist, bijvoorbeeld voor mobiele telefoons (pagina 130) en PC's (pagina 130).

De PIN-code is alleen effectief als deze een andere code heeft dan "0000".

Standaard is de PIN-code "0000".

		Menu openen.
 <b>Basis instellen</b>	<input type="button" value="OK"/>	Selecteren en bevestigen.
 <b>Instellingen</b>	<input type="button" value="OK"/>	Selecteren en bevestigen.
 <input type="button" value="OK"/>		Als huidige PIN niet "0000" is: PIN invoeren en bevestigen.
<b>Veiligheid</b>	<input type="button" value="OK"/>	Bevestigen.
<b>PIN wijzigen</b>	<input type="button" value="OK"/>	Selecteren en bevestigen.
 <input type="button" value="OK"/>		Nieuwe PIN-code invoeren (maximaal acht cijfers) en bevestigen.
 <input type="button" value="OK"/>		Nieuwe PIN-code nogmaals invoeren en bevestigen.
		<b>Lang</b> indrukken (terug naar ruststand).

	Zorg dat u de nieuwe PIN-code onthoudt! Als u de PIN vergeet, moet het toestel worden aangepast. Neem in dat geval contact op met Siemens.
---	--

## Autorisaties instellen





U kunt voor alle aangemelde toestellen verschillende autorisaties instellen:

- ◆ **Onbegrensd** (standaardinstelling)  
Alle toestellen zijn geschikt voor alle inkomende en uitgaande externe en interne gesprekken.
- ◆ **Alleen aannemen**  
De toestellen zijn alleen geschikt voor inkomende oproepen. Externe gesprekken zijn niet mogelijk. U kunt wel interne gesprekken voeren. U kunt ook alarmnummers kiezen.

## Beveiliging

### ◆ Alleen intern

De toestellen zijn alleen geschikt voor inkomende en uitgaande interne oproepen. U kunt ook alarmnummers kiezen.



		Menu openen.
↓ <b>Basis instellen</b>	<input type="button" value="OK"/>	Selecteren en bevestigen.
↓ <b>Instellingen</b>	<input type="button" value="OK"/>	Selecteren en bevestigen.
 <input type="button" value="OK"/>		Indien nodig PIN-code invoeren en bevestigen (pagina 95).
<b>Veiligheid</b>	<input type="button" value="OK"/>	Bevestigen.
↓ <b>Autorisaties</b>	<input type="button" value="OK"/>	Selecteren en bevestigen.
↓ <b>Intern 11</b>		Intern nummer selecteren, bijvoorbeeld <b>Intern 11</b> .
		Displaytoets indrukken om het submenu te openen.
↓ <b>Alleen intern</b>	<input type="button" value="OK"/>	Autorisatie selecteren en bevestigen (✓ = ingesteld), bijvoorbeeld <b>Alleen intern</b> .
		<b>Lang</b> indrukken (terug naar ruststand).









## Alarmnummers

Standaard zijn landspecifieke alarmnummers ingesteld. U kunt deze niet wijzigen of wissen. U kunt vijf eigen alarmnummers definiëren.

<i>i</i>	U kunt alarmnummers ook kiezen op handsets met een beperkte autorisatie (bijvoorbeeld <b>Alleen intern</b> ).
----------	---

## Eigen alarmnummers instellen, wijzigen, weergeven en wissen



		Menu openen.
↓ <b>Basis instellen</b>	<input type="button" value="OK"/>	Selecteren en bevestigen.
↓ <b>Instellingen</b>	<input type="button" value="OK"/>	Selecteren en bevestigen.
 <input type="button" value="OK"/>		Indien nodig PIN-code invoeren en bevestigen (pagina 95).
<b>Veiligheid</b>	<input type="button" value="OK"/>	Bevestigen.
↓ <b>Noodnummers</b>		Selecteren. De lijst met alarmnummers wordt geopend.
↓ <b>&lt;geen invoer&gt;</b>		Lijstvermelding selecteren, bijvoorbeeld <b>&lt;geen invoer&gt;</b> .
		Displaytoets indrukken om het submenu te openen.
<b>óf</b>		<b>Alarmnummer instellen of wijzigen:</b>
<b>Nummer wijzigen</b>	<input type="button" value="OK"/>	Bevestigen.

	Nieuw alarmnummer (maximaal 32 cijfers) invoeren of bestaand alarmnummer wijzigen. U kunt het nummer ook uit het telefoonboek  overnemen.
	Displaytoets indrukken om het submenu te openen.
<b>Invoer opslaan</b> 	Bevestigen.
<b>óf</b>	<b>Alarmnummer weergeven:</b>
 <b>Nummer weergeven</b> 	Selecteren en bevestigen.
<b>óf</b>	<b>Alarmnummer wissen:</b>
 <b>Nummer wissen</b> 	Selecteren en bevestigen.
	<b>Lang</b> indrukken (terug naar ruststand).

<i>i</i>	Als uw telefoon op een thuiscentrale is aangesloten, dient u voor het alarmnummer het juiste netnummer te plaatsen (de netlijncode, bijvoorbeeld 0, zie pagina 140). Dat geldt ook voor de vooraf ingestelde alarmnummers, waarvoor u ter vervanging bijvoorbeeld "0110" en "0112" moet definiëren.
----------	---

## Alarmnummer kiezen

**Voorwaarde:** het basistoestel is voor extern kiezen geblokkeerd (pagina 95).

	Hoorn opnemen.
<b>NOODNR.</b>	Displaytoets indrukken.
<b>... vervolgens</b>	<b>Alarmnummer kiezen:</b>
	Alarmnummer invoeren.

















Als het gekozen nummer niet overeenkomt met een van de ingestelde nummers, wordt de oproep afgewezen en de melding "**Nummer is geen noodnummer**" weergegeven.

## Systeme instellen

De afkortingen tussen haakjes achter de titels verwijzen naar de verschillende ISDN-services. U kunt een aantal functies pas gebruiken nadat de netwerkprovider deze beschikbaar heeft gesteld (eventueel tegen een extra vergoeding).

### Namen voor interne deelnemers wijzigen

Standaard zijn volgens de nummering aan alle interne nummers de namen **Intern 11**, **Intern 12** enzovoort toegekend. U kunt deze namen naar wens aanpassen.

		Menu openen.
 <b>Basis instellen</b>		Selecteren en bevestigen.
 <b>Instellingen</b>		Selecteren en bevestigen.
 		Indien nodig PIN-code invoeren (pagina 95).
 <b>Deeln. defin.</b>		Selecteren en bevestigen.
 <b>Tst. instellen</b>		Selecteren en bevestigen.
 <b>Intern 11</b>		Interne nummer selecteren en submenu openen, bijvoorbeeld <b>Intern 11</b> .
<b>Naam</b>		Bevestigen.
 		Namen wijzigen en submenu openen.
<b>Invoer opslaan</b>		Bevestigen. De naam wordt nu in de interne lijst weergegeven, ook bij interne oproepen vanaf dit interne nummer.

<i>i</i>	Omdat de namen in het basisstation zijn opgeslagen, kan een toestel een andere naam krijgen als dit bij een ander basisstation wordt aangemeld. Hierdoor kunt u herkennen met welk basisstation het toestel in verbinding staat.
----------	--



















### ISDN-nummers (MSN) instellen/wissen

Met ISDN beschikt u over twee afzonderlijke telefoonlijnen (B-kanalen) die u tegelijkertijd kunt gebruiken. Op uw basistoestel kunt u maximaal tien eigen telefoonnummers (MSN-nummers) instellen.















### ISDN-nummers (MSN) instellen en namen wijzigen

Als u met de configuratieassistent (pagina 16) nog niet alle telefoonnummers heeft opgeslagen, kunt u dat nu alsnog doen. **Alle achteraf opgeslagen telefoonnummers worden automatisch aan alle aangemelde toestellen toegewezen.**

Elk ingesteld telefoonnummer krijgt automatisch een eigen belmelodie, die u kunt wijzigen (pagina 102).

		Menu openen.
 <b>Basis instellen</b>		Selecteren en bevestigen.
 <b>Instellingen</b>		Selecteren en bevestigen.
 		Indien nodig PIN-code invoeren (pagina 95).
 <b>ISDN-instell.</b>		Selecteren en bevestigen.
<b>MSN definiëren</b>		Bevestigen.
		MSN selecteren en submenu openen, bijvoorbeeld <b>MSN1: Anna</b> .
<b>Invoer wijzigen</b>		Bevestigen.
		Naam (maximaal 16 tekens – optioneel) invoeren (voor tekstinvoer zie pagina 154).
 		Naar de regel <b>&lt;Nummer&gt;</b> navigeren en het telefoonnummer invoeren.
		Displaytoets indrukken om het submenu te openen.
<b>Invoer opslaan</b>		Bevestigen.

## ISDN-nummers (MSN) wissen

		Menu openen.
 <b>Basis instellen</b>		Selecteren en bevestigen.
 <b>Instellingen</b>		Selecteren en bevestigen.
 		Indien nodig PIN-code invoeren (pagina 95).
 <b>ISDN-instell.</b>		Selecteren en bevestigen.
<b>MSN definiëren</b>		Bevestigen.
		MSN selecteren en submenu openen, bijvoorbeeld <b>MSN1: Anna</b> .
 <b>Invoer wissen</b>		Selecteren en bevestigen.

<i>i</i>	Als het gewiste MSN-nummer het nummer voor verzending (pagina 100) van een interne deelnemer is, wordt aan deze deelnemer automatisch een nieuw MSN-nummer voor verzending toegewezen. Dit is het MSN-nummer met het laagste positienummer.
----------	---

## Telefoonnummer (MSN) toewijzen











U kunt aan de aangemelde toestellen bepaalde eigen telefoonnummers (MSN-nummers) toewijzen. Daarbij bepaalt u:

- ◆ welk telefoonnummer voor een aangemeld toestel wordt gebruikt voor inkomende oproepen (MSN-nummer voor ontvangst);
- ◆ welk telefoonnummer wordt gebruikt voor uitgaande oproepen (MSN-nummer voor verzending).

### MSN-nummer voor ontvangst toewijzen

Standaard worden bij elke nieuwe handset alle nummers gebruikt.

Als u aan een toestel alleen bepaalde MSN-nummers voor ontvangst wilt toewijzen:

		Menu openen.
↓	<b>Basis instellen</b> 	Selecteren en bevestigen.
↓	<b>Instellingen</b> 	Selecteren en bevestigen.
		Indien nodig PIN-code invoeren (pagina 95).
↓	<b>Deeln. defin.</b> 	Selecteren en bevestigen.
↓	<b>Tst. instellen</b> 	Selecteren en bevestigen.
↓	<b>Intern 11</b> 	Intern nummer van het toestel selecteren en submenu openen, bijvoorbeeld <b>Intern 11</b> .
↓	<b>Ontvangst-MSN</b> 	Selecteren en bevestigen.
↓		MSN selecteren en bevestigen, bijv. <b>MSN1: Anna</b> (✓ = ingesteld).
		<b>Lang</b> indrukken (terug naar ruststand).

### MSN-nummer voor verzending toewijzen

Standaard zijn geen MSN-nummers voor verzending ingesteld. De MSN-nummers voor verzending worden aangevuld door de telefooncentrale.

U kunt aan elke interne deelnemer een MSN-nummer voor verzending toewijzen. Dit MSN-nummer wordt weergegeven op de telefoon van de personen die u belt en de gesprekskosten worden gefactureerd op dit nummer.



		Menu openen.
↓	<b>Basis instellen</b> 	Selecteren en bevestigen.
↓	<b>Instellingen</b> 	Selecteren en bevestigen.
		Indien nodig PIN-code invoeren (pagina 95).
↓	<b>Deeln. defin.</b> 	Selecteren en bevestigen.
↓	<b>Tst. instellen</b> 	Selecteren en bevestigen.
↓	<b>Intern 11</b>	Intern nummer selecteren, bijvoorbeeld <b>Intern 11</b> .
		Displaytoets indrukken om het submenu te openen.

↓ <b>Zend-MSN</b> <input type="button" value="OK"/>	Selecteren en bevestigen.
↓ <input type="button" value="OK"/>	MSN selecteren en bevestigen, bijv. <b>MSN1: Anna</b> (✓ = ingesteld).
	<b>Lang</b> indrukken (terug naar ruststand).

## Lijst met MSN-nummers voor verzending instellen voor eerstvolgend gesprek

U kunt uw basistoestel zodanig instellen dat na het opnemen van de hoorn of indrukken van de handsfreetoets  een lijst met alle beschikbare MSN-nummers voor verzending wordt weergegeven.

Standaard is **MSN volgend nr.** niet ingeschakeld.



	Menu openen.
↓ <b>Basis instellen</b> <input type="button" value="OK"/>	Selecteren en bevestigen.
↓ <b>Instellingen</b> <input type="button" value="OK"/>	Selecteren en bevestigen.
 <input type="button" value="OK"/>	Indien nodig PIN-code invoeren (pagina 95).
↓ <b>Deeln. defin.</b> <input type="button" value="OK"/>	Selecteren en bevestigen.
↓ <b>Tst. instellen</b> <input type="button" value="OK"/>	Selecteren en bevestigen. De lijst met ingevoerde interne nummers wordt weergegeven.
↓ <b>Intern 11</b> <input type="button" value="≡+"/>	Intern nummer van het toestel selecteren en submenu openen, bijvoorbeeld <b>Intern 11</b> .
↓ <b>MSN volgend nr.</b> <input type="button" value="OK"/>	Selecteren en bevestigen (✓ = ingeschakeld).
	<b>Lang</b> indrukken (terug naar ruststand).

## Ingesprektoon instellen voor MSN-nummers die in gesprek zijn (Busy on Busy)

Met deze functie stelt u in dat bellers een ingesprektoon te horen krijgen als op dit MSN-nummer al een gesprek wordt gevoerd, ongeacht of **Wisselgesprek** is ingesteld.



**Voorwaarde:** De analoge aansluiting moet op **Geen functie** zijn ingesteld (pagina 132).

Deze functie is standaard niet ingesteld.

	Menu openen.
↓ <b>Basis instellen</b> <input type="button" value="OK"/>	Selecteren en bevestigen.
↓ <b>Instellingen</b> <input type="button" value="OK"/>	Selecteren en bevestigen.
 <input type="button" value="OK"/>	Indien nodig PIN-code invoeren (pagina 95).
↓ <b>ISDN-instell.</b> <input type="button" value="OK"/>	Selecteren en bevestigen.
↓ <b>Wisselgespr.MSN</b> <input type="button" value="OK"/>	Selecteren en bevestigen (✓ = ingesteld).
	<b>Lang</b> indrukken (terug naar ruststand).

### Belmelodie toewijzen aan een MSN-nummer

Bij het instellen van de telefoon krijgt elk MSN-nummer voor ontvangst automatisch een eigen belmelodie toegewezen. U kunt deze toewijzing voor elk MSN-nummer voor ontvangst wijzigen. Op alle toestellen wordt een inkomende oproep op het desbetreffende MSN-nummer voor ontvangst aangekondigd met deze belmelodie.



	Menu openen.
↓ <b>Basis instellen</b> <input type="button" value="OK"/>	Selecteren en bevestigen.
↓ <b>Instellingen</b> <input type="button" value="OK"/>	Selecteren en bevestigen.
 <input type="button" value="OK"/>	Indien nodig PIN-code invoeren (pagina 95).
↓ <b>ISDN-instell.</b> <input type="button" value="OK"/>	Selecteren en bevestigen.
<b>MSN definiëren</b> <input type="button" value="OK"/>	Bevestigen.
↓ <input data-bbox="370 531 404 563" type="button" value="≡+"/>	MSN selecteren en submenu openen, bijvoorbeeld <b>MSN1: Anna</b> .
↓ <b>Toon opr.signaal</b> <input type="button" value="OK"/>	Selecteren en bevestigen.
← →	Melodie selecteren en bevestigen, bijvoorbeeld <b>Toon opr.sig: 5</b> .
	<b>Lang</b> indrukken (terug naar ruststand).

### Weigering voor gehele MSN-groep instellen

U kunt instellen dat een externe oproep niet alleen door uw basistoestel maar door alle leden van een MSN-groep wordt geweigerd. Als u op **WEIGER** drukt, hoort de beller de ingesprektoon in plaats van het belsignaal. Het belsignaal wordt niet meer naar de andere leden van de groep verzonden. Een wisselgesprek kan ook tijdens een gesprek worden geweigerd. De oproep wordt in de bellerslijst geplaatst.

**Voorwaarde:** De analoge aansluiting moet op **Geen functie** zijn ingesteld (pagina 132).

Deze functie is standaard niet ingeschakeld.

	Menu openen.
↓ <b>Basis instellen</b> <input type="button" value="OK"/>	Selecteren en bevestigen.
↓ <b>Instellingen</b> <input type="button" value="OK"/>	Selecteren en bevestigen.
 <input type="button" value="OK"/>	Indien nodig PIN-code invoeren (pagina 95).
↓ <b>ISDN-instell.</b> <input type="button" value="OK"/>	Selecteren en bevestigen.
↓ <b>Weiger Wisselg.</b> <input type="button" value="OK"/>	Selecteren en bevestigen (✓ = ingeschakeld).
	<b>Lang</b> indrukken (terug naar ruststand).



## Oproepen doorschakelen

<i>i</i>	Om deze functie eenvoudiger te kunnen gebruiken, kunt u ook een functietoets programmeren (pagina 121).
----------	---

## Oproepen intern doorschakelen

<i>i</i>	<ul style="list-style-type: none"> <li>◆ U kunt telkens slechts één bestemming voor interne doorschakelingen selecteren.</li> <li>◆ Alleen enkelvoudige doorschakelingen worden ondersteund. Als bij de deelnemer waarnaar u doorschakelt ook een interne doorschakeling is ingesteld, wordt de tweede doorschakeling niet uitgevoerd. De doorgeschakelde oproep wordt in ieder geval aangekondigd bij de deelnemer waarnaar u heeft doorgeschakeld.</li> </ul>
----------	---

Standaard is geen interne doorschakeling ingesteld.

### Bestemming instellen

☰	Menu openen.
↓ <b>Basis instellen</b> <input type="button" value="OK"/>	Selecteren en bevestigen.
↓ <b>Intern doorsch.</b> <input type="button" value="OK"/>	Selecteren en bevestigen.
<input type="button" value="OK"/>	Indien nodig PIN-code invoeren (pagina 95).
↓ <b>Doorschakel nr.</b> <input type="button" value="OK"/>	Selecteren en bevestigen.
↓ <b>Intern 11</b>	Intern nummer selecteren, bijvoorbeeld <b>Intern 11</b> . (✓ = ingeschakeld).

### Interne doorschakeling in-/uitschakelen

**Voorwaarde:** u kunt een interne doorschakeling alleen inschakelen als u een bestemming heeft ingesteld.













☰	Menu openen.
↓ <b>Basis instellen</b> <input type="button" value="OK"/>	Selecteren en bevestigen.
↓ <b>Intern doorsch.</b> <input type="button" value="OK"/>	Selecteren en bevestigen.
<input type="button" value="OK"/>	Indien nodig PIN-code invoeren (pagina 95).
óf	<b>Inschakelen:</b>
<b>Inschakelen?</b> <input type="button" value="OK"/>	Bevestigen.
óf	<b>Uitschakelen:</b>
<b>Uitschakelen?</b> <input type="button" value="OK"/>	Bevestigen.

## Systeem instellen

### Aantal belsignalen instellen

Met oproepvertraging stelt u in na hoeveel belsignalen de doorschakeling wordt geactiveerd. U kunt 0 (directe doorschakeling) tot 9 belsignalen instellen. Een belcyclus duurt ongeveer vijf seconden.

Standaard is de instelling 0 belsignalen (directe doorschakeling).

		Menu openen.
 <b>Basis instellen</b>		Selecteren en bevestigen.
 <b>Intern doorsch.</b>		Selecteren en bevestigen.
 		Indien nodig PIN-code invoeren (pagina 95).
 <b>Aant. opr.sign.</b>		Selecteren en bevestigen.
 		Aantal belsignalen invoeren en bevestigen.
		<b>Lang</b> indrukken (terug naar ruststand).

### Oproepen extern doorschakelen – CF (Call Forwarding)

U kunt voor elk MSN-nummer voor ontvangst een bestemmingsnummer opslaan onder elke van de volgende voorwaarden:











#### Direct – Bij bezet – Bij geen gehoor



<i>i</i>	<ul style="list-style-type: none"><li>◆ Als de doorschakeling in het basistoestel(intern) plaatsvindt (pagina 106), is de voorwaarde <b>Bij bezet</b> niet beschikbaar.</li><li>◆ Het is mogelijk instellingen voor alle drie voorwaarden tegelijk in te schakelen.</li><li>◆ Als u voor een MSN-nummer voor ontvangst de nachtstand heeft ingesteld (pagina 91), kunt u voor dit nummer geen externe doorschakeling instellen of wijzigen.</li></ul>
----------	---

Ingestelde externe doorschakelingen worden in een lijst opgeslagen. Actieve doorschakelingen worden in deze lijst gemarkeerd.







Standaard is geen externe doorschakeling ingesteld.

### Bestemming instellen







		Menu openen.
 <b>Basis instellen</b>		Selecteren en bevestigen.
 <b>Extern doorsch.</b>		Selecteren en bevestigen.
 		Indien nodig PIN-code invoeren (pagina 95). Er wordt een lijst weergegeven met de ingestelde doorschakelingen.
		Displaytoets indrukken om het submenu te openen.
<b>Nieuwe invoer</b>		Bevestigen.
		MSN-nummer voor ontvangst selecteren en submenu openen, bijvoorbeeld <b>MSN1: Anna</b> .

 <b>Direct</b> <input type="button" value="OK"/>	Voorwaarde selecteren en bevestigen, bijvoorbeeld <b>Direct</b> . Als u een MSN-nummer heeft geselecteerd waarvoor bij een andere interne deelnemer al een doorschakeling is ingesteld, wordt u hiervan op de hoogte gebracht. U kunt <b>TERUG</b> kiezen en de instellingen wijzigen of <b>VERDER</b> kiezen om door te gaan.
 <input type="button" value="=&gt;+"/>	Telefoonnummer invoeren en submenu openen.
<b>Invoer opslaan</b> <input type="button" value="OK"/>	Bevestigen.
<input type="button" value="JA"/>	Bevestigen om de doorschakeling in te stellen.





**Externe doorschakeling in-/uitschakelen**

	Menu openen.
 <b>Basis instellen</b> <input type="button" value="OK"/>	Selecteren en bevestigen.
 <b>Extern doorsch.</b> <input type="button" value="OK"/>	Selecteren en bevestigen.
 <input type="button" value="OK"/>	Indien nodig PIN-code invoeren (pagina 95).
 <input type="button" value="=&gt;+"/>	Doorschakeling selecteren en submenu openen.
<b>óf</b>	<b>Inschakelen:</b>
 <b>Inschakelen?</b> <input type="button" value="OK"/>	Selecteren en bevestigen.
<b>óf</b>	<b>Uitschakelen:</b>
 <b>Uitschakelen?</b> <input type="button" value="OK"/>	Selecteren en bevestigen. Als u een doorschakeling heeft geselecteerd die bij een andere interne deelnemer is ingesteld, wordt u hiervan op de hoogte gebracht. U kunt <b>TERUG</b> kiezen en de instellingen wijzigen of <b>VERDER</b> kiezen om door te gaan.









**Vermelding wijzigen**

	Menu openen.
 <b>Basis instellen</b> <input type="button" value="OK"/>	Selecteren en bevestigen.
 <b>Extern doorsch.</b> <input type="button" value="OK"/>	Selecteren en bevestigen.
 <input type="button" value="OK"/>	Indien nodig PIN-code invoeren (pagina 95).
 <input type="button" value="=&gt;+"/>	Doorschakeling selecteren en submenu openen.
 <b>Invoer wijzigen</b> <input type="button" value="OK"/>	Selecteren en bevestigen. Als u een doorschakeling heeft geselecteerd die bij een andere interne deelnemer is ingesteld, wordt u hiervan op de hoogte gebracht. U kunt <b>TERUG</b> kiezen en de instellingen wijzigen of <b>VERDER</b> kiezen om door te gaan.

## Stelsel instellen

 	Nieuwe telefoonnummer invoeren en submenu openen.
Invoer opslaan 	Bevestigen.
JA 	Bevestigen om de doorschakeling in te stellen.

### Externe doorschakeling wissen

	Menu openen.
↓ <b>Basis instellen</b> 	Selecteren en bevestigen.
↓ <b>Extern doorsch.</b> 	Selecteren en bevestigen.
  	Indien nodig PIN-code invoeren (pagina 95).
↓ 	Doorschakeling selecteren en submenu openen.
↓ <b>Invoer wissen</b> 	Selecteren en bevestigen. Als u een doorschakeling heeft geselecteerd die bij een andere interne deelnemer is ingesteld, wordt u hiervan op de hoogte gebracht. U kunt <b>TERUG</b> kiezen en de instellingen wijzigen of <b>VERDER</b> kiezen om door te gaan.









### Externe doorschakeling intern/extern uitvoeren

Met ISDN beschikt u over twee afzonderlijke telefoonlijnen (B-kanalen) die u tegelijkertijd kunt gebruiken.

U kunt uw basistoestel zo instellen:





- ◆ dat de doorschakeling in de telefooncentrale wordt uitgevoerd (extern), zodat de tweede ISDN-lijn beschikbaar blijft;
- ◆ dat de doorschakeling in het basistoestel plaatsvindt (intern) zodat beide ISDN-lijnen bezet zijn. Eventueel extra verbindingskosten zijn voor u.

Standaard is **Extern doorsch.** ingesteld.

	Menu openen.
↓ <b>Basis instellen</b> 	Selecteren en bevestigen.
↓ <b>Instellingen</b> 	Selecteren en bevestigen.
  	Indien nodig PIN-code invoeren (pagina 95).
↓ <b>ISDN-instell.</b> 	Selecteren en bevestigen.
óf	
↓ <b>Intern doorsch.</b> 	Selecteren en bevestigen (✓ = ingesteld).
óf	
↓ <b>Extern doorsch.</b> 	Selecteren en bevestigen (✓ = ingesteld).









## Kiezen bij opgelegde hoorn in-/uitschakelen

Wanneer u **Kies handsfree** heeft ingeschakeld, kunt u bij opgelegde hoorn kiezen. Zodra u het eerste cijfer heeft ingegeven, wordt de lijn gereserveerd en wordt handsfree telefoneren automatisch ingeschakeld.

		Menu openen.
 <b>Instellingen</b>	<input type="button" value="OK"/>	Selecteren en bevestigen.
 <b>Kies handsfree</b>	<input type="button" value="OK"/>	Selecteren en bevestigen (✓ = ingesteld).
		<b>Lang</b> indrukken (terug naar ruststand).

## Bestemmingsnummer instellen – CD (Call Deflection)

U kunt een vast bestemmingsnummer voor inkomende oproepen instellen. Dit nummer wordt standaard aangeboden bij handmatig doorschakelen (pagina 32).

		Menu openen.
 <b>Basis instellen</b>	<input type="button" value="OK"/>	Selecteren en bevestigen.
 <b>Instellingen</b>	<input type="button" value="OK"/>	Selecteren en bevestigen.
 <input type="button" value="OK"/>		Ggf. System-PIN ingeben (pagina 95). Indien nodig PIN-code invoeren (pagina 95).
 <b>ISDN-instell.</b>	<input type="button" value="OK"/>	Selecteren en bevestigen.
 <b>Bestemmingsnr.</b>	<input type="button" value="OK"/>	Selecteren en bevestigen.
 <input type="button" value="OK"/>	<input type="button" value="=&gt;+"/>	Bestemmingsnummer invoeren en submenu openen.
<b>Invoer opslaan</b>	<input type="button" value="OK"/>	Bevestigen.
		<b>Lang</b> indrukken (terug naar ruststand).



## Automatisch doorschakelen bij geen gehoor op een handset instellen

Als u zich bijv. met een handset buiten het zendbereik van het basisstation bevindt, de batterijen leeg zijn of de handset is uitgeschakeld, worden oproepen naar een door u ingesteld extern nummer doorgeschakeld.















### Voorwaarden:

- ◆ U heeft aan het toestel exclusief een eigen ontvangst-MSN toegekend (pagina 100). Dit MSN mag als ontvangst-MSN niet aan een ander toestel – ook niet aan de ISDN-bus- zijn toegekend!
- ◆ U kunt de doorschakeling op het basisstation slechts voor één ontvangst-MSN instellen.

Standaard is geen automatische doorschakeling ingesteld.

		Menu openen.
 <b>Basis instellen</b>	<input type="button" value="OK"/>	Selecteren en bevestigen.

## Stelsysteem instellen

















 <b>Instellingen</b> 	Selecteren en bevestigen.
 	Indien nodig PIN-code invoeren (pagina 95).
 <b>ISDN-instell.</b> 	Selecteren en bevestigen.
 <b>Direct doorsch.</b> 	Selecteren en bevestigen.
 	MSN selecteren en submenu openen, bijv. <b>MSN1: Anna</b> .
 	Bestemmingsnummer invoeren en submenu openen.
<b>Invoer opslaan</b> 	Bevestigen. De automatische doorschakeling is ingeschakeld (✓ = aan).
	<b>Lang</b> indrukken (terug naar ruststand).

De automatische doorschakeling wordt gemarkeerd in de lijst met ingestelde doorschakelingen.

## Interne oproepgroep instellen

U kunt met elke telefoon die op het basisstation is aangemeld een groepsoproep naar alle andere aangemelde interne deelnemers versturen (pagina 21).

Bij de basisinstelling worden alle aangemelde deelnemers met het toesteltype **Telefoon** of **Neutraal** in de oproepgroep geplaatst.

	Menu openen.
 <b>Basis instellen</b> 	Selecteren en bevestigen.
 <b>Instellingen</b> 	Selecteren en bevestigen.
 	Indien nodig PIN-code invoeren (pagina 95).
 <b>Deeln. defin.</b> 	Selecteren en bevestigen.
 <b>Tst. instellen</b> 	Bevestigen.
 <b>Intern 11</b> 	Interne nummer selecteren en submenu openen, bijv. <b>Intern 11</b> .
 <b>Int. Groepsopr.</b> 	Selecteren en bevestigen (✓ = ingeschakeld).
	<b>Lang</b> indrukken (terug naar ruststand).

## Oproepvertraging instellen













Met de oproepvertraging kunt u voor een deelnemer per ontvangst-MSN instellen dat de telefoon later overgaat. Tijdens de oproepvertraging kan het toestel echter de oproep met de functie "**Beantwoorden?**" aannemen zonder dat het oproepsignaal actief is. De oproepvertraging wordt in belsignalen aangegeven. Een belcyclus duurt vijf sec.

Standaard is de instelling 0 belsignalen (= niet geactiveerd).

Houd bij deze instelling rekening met de instelling van het antwoordapparaat (standaard: **Automatisch 2/4**). Als u een grotere oproepvertraging instelt dan de periode waarna de oproep door het actieve antwoordapparaat wordt aangenomen, gaat de telefoon niet over.

Voor elk geprogrammeerd MSN-nummer moet minstens één deelnemer direct oproepbaar zijn. Daarom wordt de deelnemer waarvoor een oproepvertraging is ingesteld toch direct gebeld als alleen aan deze deelnemer het ontvangst-MSN is toegekend of als geen van de andere deelnemers bereikbaar is.

Oproep overnemen tijdens oproepvertraging zie pagina 24.



		Menu openen.
↓	<b>Basis instellen</b> 	Selecteren en bevestigen.
↓	<b>Instellingen</b> 	Selecteren en bevestigen.
		Indien nodig PIN-code invoeren (pagina 95).
↓	<b>Deeln. defin.</b> 	Selecteren en bevestigen.
↓	<b>Tst. instellen</b> 	Selecteren en bevestigen.
↓	<b>Intern 11</b> 	Interne nummer selecteren en submenu openen, bijv. <b>Intern 11</b> .
↓	<b>Opr.vertraging</b> 	Selecteren en bevestigen.
↓		Ontvangst-MSN selecteren en bevestigen, bijv. <b>MSN1: Anna</b> .
		<b>Aant. opr.sign.</b> invoeren en bevestigen, bijv. 2.

## Wisselgesprek – CW (Call Waiting) in-/uitschakelen







U kunt deze functie voor elke deelnemer afzonderlijk instellen. Als wisselgesprek is ingeschakeld, hoort de beller het belsignaal als u al een telefoongesprek voert. Deze oproep wordt zowel akoestisch als op het display van uw basistoestel gemeld.

Wanneer wisselgesprek is uitgeschakeld, hoort de beller het belsignaal als u al een telefoongesprek voert en meer toestellen aan dit MSN zijn toegekend.

Wanneer wisselgesprek is uitgeschakeld, hoort de beller de ingesprektoon als u al een telefoongesprek voert en u als enige deelnemer aan dit MSN-nummer bent toegekend. Deze functie is standaard ingeschakeld. Extern wisselgesprek bewerken zie pagina 33.

		Menu openen.
↓	<b>Basis instellen</b> 	Selecteren en bevestigen.
↓	<b>Instellingen</b> 	Selecteren en bevestigen.

## Stelsysteem instellen

	Indien nodig PIN-code invoeren (pagina 95).
↓ <b>Deeln. defin.</b> 	Selecteren en bevestigen.
↓ <b>Tst. instellen</b> 	Selecteren en bevestigen.
↓ <b>Intern 11</b> 	Interne nummer selecteren en submenu openen, bijvoorbeeld <b>Intern 11</b> .
↓ <b>Wisselgesprek</b> 	Selecteren en bevestigen (✓ = ingeschakeld).
	<b>Lang</b> indrukken (terug naar ruststand).

## Ruggespraak extern/intern instellen

Met ISDN beschikt u over twee afzonderlijke telefoonlijnen (B-kanalen) die u tegelijkertijd kunt gebruiken.









U kunt uw basistoestel zo instellen:

- ◆ dat bij ruggespraak in een extern gesprek de andere externe deelnemer in de telefooncentrale in de wachtstand wordt gezet, zodat de tweede ISDN-lijn beschikbaar blijft;
- ◆ dat bij ruggespraak in een extern gesprek de andere externe deelnemer op uw basistoestel in de wachtstand wordt gezet, zodat beide ISDN-lijnen bezet zijn.

Standaard is **Ruggespr. ext.** ingesteld.

<i>i</i>	Als <b>Ruggespr. int.</b> is ingesteld maar het tweede B-kanaal is al in gebruik, wordt de wachtstand automatisch in de schakelcentrale gerealiseerd.
----------	---

Ruggespraak starten (zie pagina 28 resp. pagina 29).

	Menu openen.
↓ <b>Basis instellen</b> 	Selecteren en bevestigen.
↓ <b>Instellingen</b> 	Selecteren en bevestigen.
	Indien nodig PIN-code invoeren (pagina 95).
↓ <b>ISDN-instell.</b> 	Selecteren en bevestigen.
óf	<b>Ruggespr. int. instellen:</b>
↓ <b>Ruggespr. int.</b> 	Selecteren en bevestigen (✓ = ingeschakeld).
óf	<b>Ruggespr. ext. instellen:</b>
↓ <b>Ruggespr. ext.</b> 	Selecteren en bevestigen (✓ = ingeschakeld).
	<b>Lang</b> indrukken (terug naar ruststand).





## Wachtmuziek instellen

Externe deelnemers horen de ingestelde wachtmuziek als de verbinding in het basistoestel (intern) in de wachtstand wordt gezet (pagina 110). Een externe deelnemer die in de schakelcentrale (extern) in de wachtstand wordt gezet en een interne deelnemer in de wachtstand horen geen wachtmuziek.

De volgende instellingen kunnen worden gekozen:

<b>Aan</b>	De deelnemer in de wachtstand hoort de wachtmuziek van het basisstation.
<b>van extern</b>	De wachtmuziek wordt door een extern toestel ingevoegd. Hiervoor moet de analoge aansluiting <b>Ext. wachtmuz.</b> zijn geconfigureerd (pagina 134). Als de analoge aansluiting anders is geconfigureerd, wordt de instelling <b>van extern</b> niet aangeboden. Neem de wettelijke bepalingen in acht.
<b>Uit</b>	Als de wachtmuziek is uitgeschakeld, is geen instelling mogelijk.

Standaard is **Aan** ingesteld.

	Menu openen.
↓ <b>Basis instellen</b> <input type="button" value="OK"/>	Selecteren en bevestigen.
↓ <b>Instellingen</b> <input type="button" value="OK"/>	Selecteren en bevestigen.
 <input type="button" value="OK"/>	Indien nodig PIN-code invoeren (pagina 95).
↓ <b>Systeeminstell.</b> <input type="button" value="OK"/>	Selecteren en bevestigen.
↓ <b>Muziek wachtst.</b> <input type="button" value="OK"/>	Selecteren en bevestigen.
↓ <b>Aan</b> <input type="button" value="OK"/>	Gewenste instelling selecteren en bevestigen, bijv. <b>Intern</b> (✓ = aan).
	<b>Lang</b> indrukken (terug naar ruststand).

## Toegangsnummer wijzigen



















De toegangsnummers zijn de eerste cijfers van het netnummer van een andere plaats (nationaal) of de toegangscode van een ander land (internationaal). Voor Nederland zijn de toegangsnummers standaard als volgt ingesteld:

0	Voor verbindingen met andere plaatsen (nationaal)
00	Voor verbindingen met andere landen (internationaal)

In andere landen kunnen andere toegangsnummers gelden. In dit geval dient u de instellingen te wijzigen.

## Systeem instellen

Anders kunt u bijv. niet altijd meer terugbellen vanuit de bellerslijsten.





















		Menu openen.
 <b>Basis instellen</b>		Selecteren en bevestigen.
 <b>Instellingen</b>		Selecteren en bevestigen.
  		Indien nodig PIN-code invoeren (pagina 95).
 <b>ISDN-instell.</b>		Selecteren en bevestigen.
 <b>Interlokale nrs</b>		Selecteren en bevestigen.
 <b>Nationaal: 0</b>		Type toegangsnummer selecteren en submenu openen, bijv. <b>Nationaal: 0</b> .
<b>Nummer wijzigen</b>		Bevestigen.
 		Nieuwe of gewijzigde toegangsnummer invoeren en submenu openen.
<b>Invoer opslaan</b>		Bevestigen.

## Landcode invoeren of wijzigen

Vanuit het mobiele netwerk verzonden telefoonnummers bevatten altijd de internationale landcode. Ook als binnen een land wordt getelefoneerd (bijvoorbeeld +49 voor Duitsland, +33 voor Frankrijk, +39 voor Italië of +43 voor Oostenrijk).

Daarom is een speciale instelling voor de landcode nodig als u een oproep via het mobiele netwerk heeft ontvangen, deze oproep in het telefoonboek of de bellerslijst werd overgenomen en u vervolgens uit het telefoonboek of de bellerslijst via het ISDN-netwerk wilt terugbellen.

Standaardinstelling: Landcode van het betreffende land (bijv. +49 in Duitsland).

		Menu openen.
 <b>Basis instellen</b>		Selecteren en bevestigen.
 <b>Instellingen</b>		Selecteren en bevestigen.
  		Indien nodig PIN-code invoeren (pagina 95).
 <b>ISDN-instell.</b>		Selecteren en bevestigen.
 <b>Interlokale nrs</b>		Selecteren en bevestigen.
 <b>Code:</b>		Selecteren.
		Submenu openen.
 <b>Nummer wijzigen</b>		Selecteren en bevestigen.
  		Landcode invoeren en menu openen.
 <b>Invoer opslaan</b>		Selecteren en bevestigen.



















## Antwoordapparaat in het netwerk voor snelkiezen definiëren

op basisstation: SX303isdn

**Voorwaarde:** U kunt het antwoordapparaat van uw netwerkprovider in het netwerk alleen gebruiken als u dit bij uw netwerkprovider heeft **aangevraagd**.

Zodra het telefoonnummer van het antwoordapparaat in het netwerk is ingevoerd, is de mogelijkheid van snelkiezen beschikbaar. U kunt het antwoordapparaat in het netwerk direct selecteren door de toets  lang in te drukken.

### Telefoonnummer van het antwoordapparaat in het netwerk invoeren/wissen

		Menu openen.
 <b>Basis instellen</b>		Selecteren en bevestigen.
 <b>Instellingen</b>		Selecteren en bevestigen.
 		Indien nodig PIN-code invoeren (pagina 95).
 <b>Systeeminstell.</b>		Selecteren en bevestigen.
 <b>Voicemail</b>		Selecteren en bevestigen. Op het display wordt het telefoonnummer weergegeven als dit al gereserveerd is.
		Submenu openen.
<b>óf</b>		<b>Nummer invoeren of wijzigen:</b>
<b>Nummer wijzigen</b>		Bevestigen.
 		Nummer van het antwoordapparaat in het netwerk invoeren of wijzigen en submenu openen.
<b>Invoer opslaan</b>		Bevestigen.
<b>óf</b>		<b>Nummer wissen:</b>
 <b>Nummer wissen</b>		Selecteren en bevestigen.

De instelling geldt voor alle aangemelde handsets en het basisstation.



### Standaardinstellingen herstellen

U kunt bepalen welke gegevens u wilt herstellen:

**Gereed** – Alle MSN-nummers en toegangsnummers (nr. buitenlijn) worden gewist en de AA-PIN (alleen bij Gigaset SX150isdn) wordt op "0000" gezet. De machtigingen worden op "Kiezen en aannemen" gereset.

**Reset alles** – Alle functies worden in de standaardinstelling gereset. De systeem-PIN wordt op "0000" gereset. Alle vermeldingen (bellerslijst, kosten) worden gewist.



<i>i</i>	Voor beide functies geldt: dat u eerst alle actieve doorschakelingen moet uitschakelen! De toestellen blijven aangemeld.
----------	--

	Menu openen.
↓ <b>Basis instellen</b> <input type="button" value="OK"/>	Selecteren en bevestigen.
↓ <b>Instellingen</b> <input type="button" value="OK"/>	Selecteren en bevestigen.
 <input type="button" value="OK"/>	Indien nodig PIN-code invoeren (pagina 95).
↓ <b>Systeeminstell.</b> <input type="button" value="OK"/>	Selecteren en bevestigen.
↓ <b>Spec. functie</b> <input type="button" value="OK"/>	Selecteren en bevestigen.
↓ <b>Std.instelling</b> <input type="button" value="OK"/>	Selecteren en bevestigen.
óí	<b>Functionaliteit herstellen:</b>
↓ <b>Gereed</b> <input type="button" value="OK"/>	Selecteren en bevestigen.
óí	<b>Standaardinstelling herstellen:</b>
↓ <b>Reset alles</b> <input type="button" value="OK"/>	Selecteren en bevestigen.

### Status opvragen









U kunt de status van de volgende instellingen opvragen:

- ◆ Terugbellen
- ◆ Oproep anoniem
- ◆ Doorschakeling
- ◆ Externe reserveringen
- ◆ AA1, AA2, AA3

	Menu openen.
↓ <b>Basis instellen</b> <input type="button" value="OK"/>	Selecteren en bevestigen.
↓ <b>Status</b> <input type="button" value="OK"/>	Selecteren en bevestigen. De statuslijst wordt weergegeven (✓ = ingeschakeld).
	<b>Lang</b> indrukken (terug naar ruststand).

## Softwareversie opvragen

U kunt de versie van de software van het basistoestel opvragen:

		Menu openen.
 <b>Basis instellen</b>	<input type="button" value="OK"/>	Selecteren en bevestigen.
 <b>Instellingen</b>	<input type="button" value="OK"/>	Selecteren en bevestigen.
 <input type="button" value="OK"/>		Indien nodig PIN-code invoeren (pagina 95).
 <b>Systeeminstell.</b>	<input type="button" value="OK"/>	Selecteren en bevestigen.
 <b>Spec. functie</b>	<input type="button" value="OK"/>	Selecteren en bevestigen.
 <b>Software-versie</b>	<input type="button" value="OK"/>	Selecteren en bevestigen.
		<b>Lang</b> indrukken (terug naar ruststand).





# Volume, display en toetsen instellen

Uw basistoestel is vooraf ingesteld. U kunt de instellingen individueel wijzigen.

## Display instellen

### Display-taal wijzigen

U kunt de display-teksten in diverse talen laten weergeven.





		Menu openen.
 <b>Instellingen</b>	<b>OK</b>	Selecteren en bevestigen.
<b>Taal</b>	<b>OK</b>	Bevestigen. De huidige taal is gemarkeerd met ✓ (standaard: Nederlands).
 <b>OK</b>		Taal selecteren en bevestigen.
		<b>Lang</b> indrukken (terug naar ruststand).

<i><b>i</b></i>	Bij het wijzigen van de display-taal kan de tekenset veranderen, bijv. bij Russisch.
-----------------	--

### Display-verlichting in-/uitschakelen





U kunt de verlichting van het display in- en uitschakelen. Wanneer u de display-verlichting heeft ingeschakeld, brandt het display van uw basistoestel als

- ◆ u op het basistoestel wordt opgeroepen.
- ◆ u met het basistoestel telefoneert.
- ◆ u toetsen op het basistoestel bedient.
- ◆ u juist heeft opgelegd. Gedurende 3 sec. worden de kosten van het laatste geprek verlicht.
- ◆ het basistoestel in de ruststand terugkeert. Na ca. 30 sec. gaat de verlichting uit.

		Menu openen.
 <b>Instellingen</b>	<b>OK</b>	Selecteren en bevestigen.
 <b>Autom. verlicht.</b>	<b>OK</b>	Selecteren en bevestigen (✓ = ingesteld).
		<b>Lang</b> indrukken (terug naar ruststand).

## Display-contrast instellen





U kunt het contrast van het display instellen.

		Menu openen.
 <b>Instellingen</b>	<input type="button" value="OK"/>	Selecteren en bevestigen.
 <b>Contrast</b>	<input type="button" value="OK"/>	Selecteren en bevestigen.
	<input type="button" value="OK"/>	Display-contrast instellen en bevestigen.
		<b>Lang</b> indrukken (terug naar ruststand).

<i>i</i>	U kunt na oproepen van het menupunt <b>Contrast</b> het display-contrast ook met de toetsen ⊖ en ⊕ instellen.
----------	---







## Tijdsweergave in-/uitschakelen:

U kunt de weergave van de tijd op het display van uw basistoestel instellen. De tijdsweergave is standaard ingesteld.

		Menu openen.
 <b>Instellingen</b>	<input type="button" value="OK"/>	Selecteren en bevestigen.
 <b>Tijdsweergave</b>	<input type="button" value="OK"/>	Selecteren en bevestigen (✓ = ingesteld).
		<b>Lang</b> indrukken (terug naar ruststand).

## Volume wijzigen

U kunt het hoornvolume op drie niveaus en het volume voor handsfree telefoneren op vijf niveaus instellen – ook tijdens een extern gesprek.

		Menu openen.
 <b>Geluid</b>	<input type="button" value="OK"/>	Selecteren en bevestigen.
óf		
 <b>Volume hoorn</b>	<input type="button" value="OK"/>	Selecteren en bevestigen. U hoort de huidige instelling van het hoornvolume.
óf		
 <b>Vol.luidspreker</b>	<input type="button" value="OK"/>	Selecteren en bevestigen. U hoort het huidige volume voor handsfree telefoneren.
... vervolgens		
	<input type="button" value="OK"/>	Volume instellen en bevestigen.
		<b>Lang</b> indrukken (terug naar ruststand).





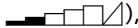
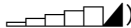

<i>i</i>	U kunt na oproepen van het menupunt <b>Volume hoorn</b> resp. het menupunt <b>Vol.luidspreker</b> het volume ook met de toetsen ⊖ en ⊕ instellen.
----------	---



## Beltonen wijzigen

U kunt kiezen uit een aantal mogelijkheden:







- ◆ Zes volumeniveaus:
  - vijf volumeniveaus (1-5; bijv. volume 2 = )
  - "Crescendo"-oproep (6; volume wordt elke beltoon luider = )
- ◆ Tien melodieën (1-10; melodieën 1-3 zijn de "klassieke beltonen").



## Beltoonvolume instellen

		Menu openen.
 <b>Geluid</b>	<input type="button" value="OK"/>	Selecteren en bevestigen.
 <b>Vol. opr.sign.</b>	<input type="button" value="OK"/>	Selecteren en bevestigen. U hoort de huidige instelling van het beltoonvolume.
 	<input type="button" value="OK"/>	Beltoonvolume instellen en bevestigen.
		<b>Lang</b> indrukken (terug naar ruststand).

<i>i</i>	U kunt na oproepen van het menupunt <b>Vol. opr.sign.</b> het beltoonvolume ook met de toetsen  en  instellen.
----------	--

## Belmelodie instellen

		Menu openen.
 <b>Geluid</b>	<input type="button" value="OK"/>	Selecteren en bevestigen.
 <b>Toon opr.signaal</b>	<input type="button" value="OK"/>	Selecteren en bevestigen. U hoort de huidige instelling van het belvolume.
 	<input type="button" value="OK"/>	De belmelodie selecteren. U hoort de ingestelde melodie terwijl het cijfer aan het einde van de regel de huidige instelling aangeeft.
		<b>Lang</b> indrukken (terug naar ruststand).







<i>i</i>	U kunt na oproepen van het menupunt <b>Toon opr.signaal</b> de belmelodie ook met de toetsen  en  instellen.
----------	--



## Attentietonen in-/uitschakelen

Uw handset wijst u akoestisch op diverse activiteiten en situaties. U kunt de volgende attentietonen onafhankelijk van elkaar in- of uitschakelen (standaard: aan).





- ◆ **Toetsbediening:** het indrukken van een toets wordt bevestigd.
- ◆ **Bevestigingstoon** (oplopende toonreeks): aan het einde van de invoer/instelling en bij het binnenkomen van een SMS-bericht.
- ◆ **Fouttoon** (dalende toonreeks): bij onjuiste invoer.

		Menu openen.
 <b>Geluid</b>	<input type="checkbox"/> OK	Selecteren en bevestigen.
 <b>Attentietonen</b>	<input type="checkbox"/> OK	Selecteren en bevestigen.
óf		
 <b>Toetssignaal</b>	<input type="checkbox"/> OK	Selecteren en bevestigen (✓ = ingesteld).
óf		
 <b>Bevest.-toon</b>	<input type="checkbox"/> OK	Selecteren en bevestigen (✓ = ingesteld).
óf		
 <b>Waarschuw.-toon</b>	<input type="checkbox"/> OK	Selecteren en bevestigen (✓ = ingesteld).
... vervolgens		
		<b>Lang</b> indrukken (terug naar ruststand).

## Functietoetsen gebruiken

Uw basistoestel heeft vier functietoetsen waarvoor u functies of telefoonnummers kunt reserveren. Na het indrukken van een functietoets worden de functies weergegeven resp. de opgeslagen telefoonnummers gekozen.

### Reserveren van een functietoets inleiden





		Menu openen.
 <b>Instellingen</b>	<input type="checkbox"/> OK	Selecteren en bevestigen.
 <b>Functietoetsen</b>	<input type="checkbox"/> OK	Selecteren en bevestigen.
		Functietoets indrukken.
		Submenu openen.

## Volume, display en toetsen instellen

### Functietoets voor telefoonnummer reserveren

Een functietoets die voor een telefoonnummer is gereserveerd, kunt u gebruiken om direct een gesprekspartner te kiezen.







**Voorwaarde:** u heeft het reserveren van een functietoets ingeleid (pagina 119).

... vervolgens	
Invoer wijzigen 	Bevestigen.
 	Telefoonnummer invoeren en submenu openen.
Invoer opslaan 	Bevestigen.

### Functietoets voor een telefoonnummer uit het telefoonboek reserveren

Een functietoets die voor een telefoonnummer is gereserveerd, kunt u gebruiken om direct een gesprekspartner te kiezen.









**Voorwaarde:** u heeft het reserveren van een functietoets ingeleid (pagina 119).

... vervolgens	
Invoer wijzigen 	Bevestigen.
	Telefoonboek openen.
 	Vermelding in het telefoonboek selecteren en bevestigen.
	Submenu openen.
Invoer opslaan 	Bevestigen.

### Functietoets voor telefoonnummer van een netwerkprovider reserveren

Een functietoets die is gereserveerd voor het telefoonnummer van een netwerkprovider kunt u eenvoudig gebruiken voor het koppelen van telefoonnummers (pagina 45).



**Voorwaarde:** u heeft het reserveren van een functietoets ingeleid (pagina 119).

... vervolgens	
Invoer wijzigen 	Bevestigen.
	Submenu openen.
 Snelkieslijst 	Selecteren en bevestigen.
 	Vermelding in de snelkieslijst selecteren en bevestigen.
	Submenu openen.
Invoer opslaan 	Bevestigen.

## Functietoets voor doorschakeling reserveren

U kunt voor een functietoets een onmiddellijke doorschakeling reserveren, waarbij de algemeen ingestelde omleiding voor de doorschakeling geldt (pagina 106).

**Voorwaarde:** u heeft het reserveren van een functietoets ingeleid (pagina 119).

... vervolgens		
↓ ISDN-functies	OK	Selecteren en bevestigen.
↓ Direct doorsch.	OK	Type omleiding selecteren en bevestigen, bijv. <b>Direct doorsch..</b>
↓	OK	MSN selecteren en bevestigen, bijv. <b>MSN1: Anna.</b>
 		Telefoonnummer invoeren en submenu openen.
Invoer opslaan	OK	Bevestigen.

<i>i</i>	<ul style="list-style-type: none"> <li>◆ Na het indrukken van deze functietoets toont het display nu het aangegeven telefoonnummer. De doorschakeling is ingeschakeld.</li> <li>◆ Door nogmaals de functietoets in te drukken schakelt u de doorschakeling uit.</li> </ul>
----------	--

## Functietoets voor zend-MSN reserveren

Met het zend-MSN legt u vast via welk telefoonnummer u het volgende gesprek voert. De keuze van dit zend-MSN met de functietoets geldt alleen voor het eerstvolgende uitgaande gesprek.

**Voorwaarde:** u heeft het reserveren van een functietoets ingeleid (pagina 119).

... vervolgens		
↓ ISDN-functies	OK	Selecteren en bevestigen.
↓ MSN volgend nr.	OK	Selecteren en bevestigen.
↓	OK	MSN selecteren en bevestigen, bijv. <b>MSN1: Anna</b> (✓ = ingesteld).

## Functietoets voor belleridentificatie (MCID) reserveren

De belleridentificatie (pagina 27) is voor het bepalen van de identiteit van bellers die u lastigvallen of bedreigen.

**Voorwaarde:** u heeft de belleridentificatie aangevraagd bij uw netwerkprovider.

... vervolgens		
↓ ISDN-functies	OK	Selecteren en bevestigen.
↓ Nr.weerg. beller	OK	Selecteren en bevestigen.

Activeer deze functie tijdens het gesprek of direct nadat de beller heeft opgelegd. U mag de verbinding niet zelf verbreken.

<i>i</i>	U mag de hoorn niet opleggen!
----------	-------------------------------

# Bluetooth-toestellen gebruiken

Uw basistoestel SX353isdn kan door middel van Bluetooth™ draadloos met andere toestellen communiceren die eveneens deze techniek gebruiken. Daarmee kunt u op uw basistoestel een mobiel toestel (mobiele telefoon) en een handsfreeset voor het telefoneren gebruiken of met PC's/PDA's via het basistoestel op internet surfen.

Als u een mobiele telefoon met Bluetooth-poort gebruikt, kunt u uw gesprekken via het mobiele netwerk (inkomende en uitgaande gesprekken) eenvoudig met het basistoestel of een handset voeren.

Met een Bluetooth-headset is een "draadloze hoorn" op uw basistoestel beschikbaar. De Bluetooth-headset kunt u in plaats van de hoorn op uw basistoestel gebruiken.

Voordat u uw Bluetooth-toestellen kunt gebruiken, moeten ze op het basistoestel worden aangemeld (pagina 129). Een uitvoerige beschrijving van de functies van uw Bluetooth-toestellen vindt u in de gebruiksaanwijzingen van deze toestellen.

## Mobiele telefoon gebruiken

### Voorwaarden:

- ◆ De mobiele telefoon is aangemeld (QV) en bevindt zich binnen de reikwijdte van het basistoestel.
- ◆ De mobiele telefoon heeft verbinding met het mobiele netwerk.
- ◆ De Bluetooth-headset heeft geen spraakverbinding via Bluetooth. Er is gelijktijdig slechts één spraakverbinding mogelijk: op de Bluetooth-headset of op de mobiele telefoon.

Bovendien gelden in de volgende gevallen de aangegeven voorwaarden: voor uitgaande gesprekken:

- ◆ Het MSN-nummer voor verzending is **GSM:** (QV) of **MSN volgend nr.** is ingeschakeld (QV).

Voor inkomende gesprekken:

- ◆ Het MSN-nummer voor ontvangst is eveneens **GSM:**.

### Via het mobiele netwerk bellen

U kunt alleen via de kiesinleiding extern bellen, hetgeen betekent dat u eerst het telefoonnummer op het basistoestel of op een aangemelde handset volledig invoert en daarna de hoorn opneemt. Voor de kiesinleiding heeft u de volgende mogelijkheden:

- ◆ En-bloc kiezen (telefoonnummer met de hand invoeren) zie pagina 20
- ◆ Telefoonboekvermelding gebruiken zie pagina 35
- ◆ Vermelding uit de nummerherhalingslijst gebruiken zie pagina 39
- ◆ Vermelding uit de bellerslijst gebruiken zie pagina 41

Wanneer u **MSN volgend nr.** heeft ingeschakeld (zie pagina 101), wordeb na het indrukken van de verbindingstoets het MSN-nummer voor verzending "GSM" en een lijst met de beschikbare MSN-nummers weergegeven.

## Oproep uit het mobiele netwerk aannemen

Een oproep uit het mobiele netwerk wordt zowel door uw mobiele toestel als door uw basistoestel of handset gesignaleerd.

U kunt de oproep met uw mobiele toestel, het basistoestel of een handset aannemen.

## Headset gebruiken

### Voorwaarden:

- ◆ De headset is aangemeld en bevindt zich binnen de reikwijdte van het basistoestel.
- ◆ De mobiele telefoon heeft geen spraakverbinding via Bluetooth.  
Er is gelijktijdig slechts één spraakverbinding mogelijk: op de Bluetooth-headset of op de mobiele telefoon.

## Oproep aannemen

Een oproep wordt door een aangemelde headset gesignaleerd en door indrukken van de verbindingstoets op de Bluetooth-headset beantwoord. Zie voor meer bijzonderheden van uw headset de bijbehorende gebruiksaanwijzing.

## Gesprek van basistoestel naar headset doorgeven

Met de Bluetooth-headset kunt u een lopend gesprek van het basistoestel overnemen: Druk op de Bluetooth-headset de verbindingstoets in.

## Gesprek van basistoestel naar headset doorgeven

**Voorwaarde:** U telefoneert met het basistoestel.

Een lopend gesprek kan van uw basistoestel aan de Bluetooth-headset worden doorgegeven.

	Menu openen.
↓ <b>Transf.n.Headset</b> <input type="button" value="OK"/>	Selecteren en bevestigen. Wanneer het gesprek niet kan worden doorgegeven, staat er op het display <b>Momenteel niet mogelijk</b> .

Als tijdens het gesprek het bereik van de Bluetooth-verbinding wordt overschreden, hoort de externe deelnemer een wachtmelodie. Om het gesprek weer over te nemen, begeeft u zich binnen 20 sec. binnen het bereik van de Bluetooth-verbinding en drukt u opnieuw op de verbindingstoets van de Bluetooth-headset. Na 20 sec. wordt het gesprek automatisch aan het basistoestel doorgegeven en wordt de handsfreemodus van het basistoestel geactiveerd.

## Op het basistoestel het gesprek van de Bluetooth-headset overnemen

**Voorwaarde:** U telefoneert via de headset.

Om het gesprek op het basistoestel over te nemen, drukt u op de handsfreetoets  of neemt u de hoorn op.

# Gebruik in combinatie met andere apparaten

U kunt op uw basistoestel maximaal acht draadloze toestellen aanmelden (inclusief Gigaset datamodule (pagina 139) en Gigaset Repeater (pagina 137)).









De aanmelding van een draadloos toestel dient u op het basistoestel en op het draadloze toestel voor te bereiden. Voor de draadloze toestellen zijn de interne telefoonnummers 11 tot en met 18 gereserveerd. Als op de telefoon de interne nummers al zijn toegewezen, dient u eerst een aangemelde handset af te melden die u niet meer wilt gebruiken (pagina 129).

Op de Gigaset SX353isdn kunt u bovendien een analoog toestel (pagina 10, pagina 132), een PC via de USB-aansluiting van het basistoestel (pagina 10 pagina 139) en een Bluetooth-toestel (pagina 129) gebruiken.

## Handsets aanmelden

Wanneer u het basistoestel voor de aanmelding heeft voorbereid, blijft deze gedurende circa 30 sec. gereed voor aanmelding. Maak daarom eerst de handset gereed voor aanmelding voordat u met de voorbereiding van het basistoestel begint.

### 1. Op basistoestel

		Menu openen.
 <b>Basis instellen</b>		Selecteren en bevestigen.
 <b>Instellingen</b>		Selecteren en bevestigen.
 <b>Deeln. defin.</b>		Selecteren en bevestigen.
 <b>Tst. aanmelden</b>		Selecteren en bevestigen.

Het basistoestel is slechts gereed voor aanmelding gedurende de period die in het display **Aanmelden gestart** wordt weergegeven (circa 30 sec.).

### 2. Op handset (binnen 30 sec.)





Meld de handset volgens de betreffende gebruiksaanwijzing aan.







Nadat de aanmelding is voltooid, keert de handset terug in de ruststand. Het interne nummer van de handset wordt op het display weergegeven.

De handset krijgt bij de aanmelding automatisch het laagste beschikbare interne nummer (**Intern 11** – **Intern 18**) toegewezen.

	Als de handset het zoeken van het basisstation afbreekt omdat b. v. de aanmeldingstijd overschreden werd, herhaal dan de bewerking.
---	---











## Handset Gigaset S1 / SL1 handmatig aanmelden

		Menu openen.
 <b>Instellingen</b>		Selecteren en bevestigen.
 <b>HS aanmelden</b>		Selecteren en bevestigen.

 <b>Basis 1</b> 	Basisstation (1–4) selecteren en bevestigen, bijvoorbeeld <b>Basis 1</b> .
 	PIN-code van het basisstation (standaard: 0000) invoeren en bevestigen. Het display geeft <b>Aanmeldprocedure</b> en de naam van het basisstation, bijvoorbeeld <b>Basis 1</b> . Als een verbinding tot stand is gebracht tussen de handset en het basisstation, wordt een lijst met beschikbare interne nummers op het display weergegeven.
	Verlichte aanmeldtoets aan het basisstation indrukken (pagina 124), de toets knippert. Het basisstation is gereed voor aanmelding zolang de toets knippert.
 <b>Intern 11</b> 	Intern nummer selecteren en bevestigen, bijvoorbeeld <b>Intern 11</b> .

Nadat de aanmelding is voltooid, keert de handset terug in de ruststand. Het interne nummer van de handset wordt op het display weergegeven.







### Handset Gigaset C1 / C2 handmatig aanmelden

MENU	Menu openen.
 <b>Instell. handset</b> 	Selecteren en bevestigen.
 <b>Handset aanmelden</b> 	Selecteren en bevestigen.
 <b>Basis 1</b> 	Basisstation (1–4) selecteren en bevestigen, bijvoorbeeld <b>basis 1</b> .
 	PIN-code van het basisstation (standaard: 0000) invoeren en bevestigen. Het display geeft <b>Aanmeldprocedure</b> en de naam van het basisstation, bijvoorbeeld <b>basis 1</b> . Als een verbinding tot stand is gebracht tussen de handset en het basisstation, wordt een lijst met beschikbare interne nummers op het display weergegeven.
	Verlichte aanmeldtoets aan het basisstation indrukken (pagina 124), de toets knippert. Het basisstation is gereed voor aanmelding zolang de toets knippert.
 <b>Intern 11</b> 	Intern nummer selecteren en bevestigen, bijvoorbeeld <b>Intern 11</b> .

Nadat de aanmelding is voltooid, keert de handset terug in de ruststand. Het interne nummer van de handset wordt op het display weergegeven.

## Gebruik in combinatie met andere apparaten

### Handset Gigaset 4000 Comfort/Micro aanmelden

		<b>Lang</b> indrukken om de handset in te schakelen.
<b>óf</b>		
<b>OK</b>		Opdracht bevestigen.
<b>óf</b>		
 <b>Instellingen</b>	<b>OK</b>	Selecteren en bevestigen.
 <b>HS aanmelden</b>	<b>OK</b>	Selecteren en bevestigen.
 <b>Basis 1</b>	<b>OK</b>	Basisstation (1–4) selecteren en bevestigen, bijvoorbeeld <b>Basis 1</b> .
<b>... vervolgens</b>		
 <b>OK</b>		PIN-code van het basisstation (standaard: 0000) invoeren en bevestigen.
		Verlichte aanmeldtoets aan het basisstation indrukken (pagina 124), de toets knippert. Het basisstation is gereed voor aanmelding zolang de toets knippert.
 <b>Intern 11</b>	<b>OK</b>	Intern nummer selecteren en bevestigen, bijvoorbeeld <b>Intern 11</b> . De succesvolle aanmelding wordt op het display bevestigd.



### Handset Gigaset 4000 Classic aanmelden

	U kunt maximaal vier handsets Gigaset 4000 Classic aanmelden. Meld de handsets Gigaset 4000 Classic voor andere handsets aan.	
		Verlichte aanmeldtoets aan het basisstation indrukken (pagina 124), de toets knippert. Het basisstation is gereed voor aanmelding zolang de toets knippert.
		<b>Lang</b> indrukken om de handset in te schakelen.
<b>JA</b>		Opdracht bevestigen.
 <b>OK</b>		PIN-code van het basisstation (standaard: 0000) invoeren en bevestigen. De handset wordt aangemeld.

De handset krijgt bij de aanmelding automatisch het laagste beschikbare interne nummer (**Intern 11** – **Intern 18**) toegewezen.







## Handset Gigaset 3000 Comfort/Micro aanmelden

		<b>Lang</b> indrukken om de handset in te schakelen.
óf		
<b>OK</b>		Opdracht bevestigen.
óf		
		Menu openen.
<b>↓ Stationen</b>	<b>OK</b>	Selecteren en bevestigen.
<b>↓ Station 1</b>		Basisstation (1–4) selecteren en submenu openen.
<b>↓ Aanmelden</b>	<b>OK</b>	Selecteren en bevestigen.
<b>... vervolgens</b>		
 <b>OK</b>		PIN-code van het basisstation (standaard: 0000) invoeren en bevestigen.
		Verlichte aanmeldtoets aan het basisstation indrukken (pagina 124), de toets knippert. Het basisstation is gereed voor aanmelding zolang de toets knippert.
<b>↓ Intern 11</b>	<b>OK</b>	Intern nummer selecteren en bevestigen, bijvoorbeeld <b>Intern 11</b> . De succesvolle aanmelding wordt op het display bevestigd.







De handset krijgt bij de aanmelding automatisch het laagste beschikbare interne nummer (**Intern 11 – Intern 18**) toegewezen.

## Handset Gigaset 3000 Classic aanmelden

		<b>Lang</b> indrukken om de handset in te schakelen.
 		Na elkaar indrukken.
 <b>OK</b>		Nummer van het basisstation invoeren (normaal gezien 1) en bevestigen. Het stand-by-symbool  knippert en brandt later permanent als de verbinding met het basisstation tot stand gebracht werd.
 <b>OK</b>		PIN-code van het basisstation (standaard: 0000) invoeren en bevestigen.
		Verlichte aanmeldtoets aan het basisstation indrukken (pagina 124), de toets knippert. Het basisstation is gereed voor aanmelding zolang de toets knippert.
<b>↓ Intern 11</b>	<b>OK</b>	Intern nummer selecteren en bevestigen, bijvoorbeeld <b>Intern 11</b> . Na een succesvolle aanmelding gaat het stand-by-symbool uit.

## Gebruik in combinatie met andere apparaten

### Handset Gigaset 2000 C aanmelden







		Indrukken om de handset in te schakelen.
		Menu openen.
 <b>Instellingen</b>	<b>OK</b>	Selecteren en bevestigen.
 <b>Aanmelden</b>	<b>OK</b>	Selecteren en bevestigen.
 <b>Station 1</b>	<b>OK</b>	Basisstation (1-5) selecteren en bevestigen.
		Submenu openen.
 <b>Aanmelden</b>	<b>OK</b>	Selecteren en bevestigen.
 <b>OK</b>		PIN-code van het basisstation (standaard: 0000) invoeren en bevestigen.
		Verlichte aanmeldtoets aan het basisstation indrukken (pagina 124), de toets knippert. Het basisstation is gereed voor aanmelding zolang de toets knippert.
 <b>Intern 11</b>	<b>OK</b>	Intern nummer selecteren en bevestigen, bijvoorbeeld <b>Intern 11</b> . De succesvolle aanmelding wordt op het display bevestigd.

### Handset Gigaset 2000S / Gigaset 1000 C/S aanmelden

Voor de hierna beschreven aanmeldingsprocedures geldt:

U kunt maximaal vier andere handsets (bijvoorbeeld Gigaset 2000S, GAP-handsets) of draadloze toestellen (bijvoorbeeld Gigaset 1000 TAE, STA) aanmelden. Meld deze toestellen eerst aan.

#### Handset Gigaset 2000S aanmelden



		 (uit) indrukken.
 		Nummer van het basisstation en  (aan) tegelijk indrukken.
		Systeemcode invoeren.
		Verlichte aanmeldtoets aan het basisstation indrukken (pagina 124), de toets knippert. Het basisstation is gereed voor aanmelding zolang de toets knippert.

Het laagste vrije interne nummer wordt toegewezen. Het kiezen van een vrij intern nummer is niet mogelijk.

#### Handset Gigaset 1000 C/S aanmelden

De procedures voor het aanmelden vindt u in de bijbehorende gebruiksaanwijzingen.

## Handsets afmelden

		Menu openen.
↓	<b>Basis instellen</b> OK	Selecteren en bevestigen.
↓	<b>Instellingen</b> OK	Selecteren en bevestigen.
	OK	Indien nodig PIN-code invoeren (pagina 95).
↓	<b>Deeln. defin.</b> OK	Selecteren en bevestigen.
↓	<b>Tst. afmelden</b> OK	Selecteren en bevestigen.
↓	<b>Intern 16</b> OK	Af te melden handset selecteren en bevestigen, bijvoorbeeld <b>Intern 16</b> .
		<b>Lang</b> indrukken Terug naar de ruststand.

## Bluetooth-toestellen aanmelden

De volgende Bluetooth-toestellen kunnen worden aangemeld:

- ◆ een mobiel toestel
- ◆ een Bluetooth-headset
- ◆ drie PC's/PDA's

Voor het aanmelden van een mobiel toestel en PC's/PDA's zijn handelingen op het basistoestel en de Bluetooth-toestellen noodzakelijk. Noteer de PIN-code van het basistoestel en maak de Bluetooth-toestellen gereed voor aanmelding (bijvoorbeeld PC starten en software voor het installeren van de Bluetooth-verbinding starten).

### Basistoestel in de stand voor aanmelding brengen (voor mobiele toestellen en PC's/PDA's)

		Menu openen.
↓	<b>Bluetooth</b> OK	Selecteren en bevestigen.
↓	<b>BT-tst aanmelden</b> OK	Selecteren en bevestigen. Er wordt een lijst met Bluetooth-toestellen weergegeven.
↓	<b>GSM-toestel</b> OK	Gewenste toesteltype selecteren en bevestigen, bijvoorbeeld <b>GSM-toestel</b> . Op het display wordt <b>Aanmelden gestart</b> weergegeven.

Vervolgens is het basistoestel **een minuut** lang gereed voor aanmelding. Meld nu het toestel aan. Wanneer u het toestel niet binnen deze tijd aanmeldt, wordt de aanmeldprocedure afgebroken en dient u het basistoestel opnieuw in de stand voor aanmelding te brengen.

### Mobiele telefoons op het basistoestel aanmelden

Voer de volgende stappen op de mobiele telefoon uit:

1. Start de aanmelding op de mobiele telefoon als "gekoppelde verbinding". Lees voor meer informatie over de mobiele telefoon de bijbehorende gebruiksaanwijzing.
2. Voer op de mobiele telefoon op verzoek de PIN-code van het basistoestel in.









Bij de aanmelding wordt in het basistoestel de naam die door de mobiele telefoon is verzonden (Bluetooth-toestelnaam, maximaal 16 tekens) of de standaardnaam opgeslagen **GSM-toestel**. Voor het wijzigen van de naam zie pagina 131. De standaardbelmelodie 1 kunt u eveneens wijzigen, zie pagina 131.

Als de Bluetooth-verbinding actief is en het Bluetooth-toestel bevindt zich binnen bereik van het basistoestel, wordt dit op het display van het basistoestel weergegeven.

Wanneer de mobiele telefoon zich binnen bereik bevindt, wordt automatisch een Bluetooth-verbinding gemaakt; anders wordt door het basistoestel regelmatig een "paging" uitgevoerd om verbinding te maken.

### Bluetooth-headset op het basistoestel aanmelden

De aanmelding van een headset vindt plaats op het basistoestel:

	Menu openen.
 <b>Bluetooth</b> 	Selecteren en bevestigen.
 <b>BT-tst aanmelden</b> 	Selecteren en bevestigen. Er wordt een lijst met Bluetooth-toestellen weergegeven.
 <b>BT-headset</b> 	Selecteren en bevestigen. De Bluetooth-headset wordt gezocht.
 	Als de Bluetooth-headset is gevonden, headset-PIN invoeren en bevestigen.

Bij de aanmelding wordt in het basistoestel de naam die door de Bluetooth-headset is verzonden (Bluetooth-toestelnaam, maximaal 16 tekens) of de standaardnaam opgeslagen **BT-headset**. Voor het wijzigen van de naam zie pagina 131.

Als de Bluetooth-verbinding actief is en het Bluetooth-toestel bevindt zich binnen bereik van het basistoestel, wordt op het display van het basistoestel een symbool weergegeven.

### Personal computer (PC)/PDA op het basistoestel aanmelden

Aan een PC wordt automatisch een van de drie interne nummers Int51: , Int52: of Int53: toegewezen.

Breng uw basistoestel in de stand voor aanmelding, zie pagina 129. Voer de volgende stappen op de PC/PDA uit:

1. Start de aanmelding op uw PC/PDA via de betreffende Bluetooth-software: als "gekoppelde verbinding" en met opgave van de benodigde service (bijv. DUN – Dial-Up Networking). Zie voor meer bijzonderheden van uw PC/PDA de bijbehorende gebruiksaanwijzing.
2. Voer op de PC/PDA de PIN-code van het basistoestel in.

Bij de aanmelding wordt in het basistoestel de naam die door de PC/PDA is verzonden (Bluetooth-toestelnaam, maximaal 16 tekens) of de standaardnaam opgeslagen **BT-PC/PDA**. De indicatie op het basistoestel valt samen met het automatisch toegewezen interne nummer. Voor het wijzigen van de naam zie pagina 131.











Als de Bluetooth-verbinding actief is en het Bluetooth-toestel bevindt zich binnen bereik van het basistoestel, wordt dit op het display van het basistoestel weergegeven.

### Bluetooth-toestellen configureren











De toestellen kunnen alleen op het basistoestel worden geconfigureerd, dat wil zeggen niet op een handset.

<i>i</i>	Telefoonnummers die via het mobiele netwerk worden verzonden, bevatten altijd de internationale netnummers (landcodes). Daarom is een speciale instelling voor de landcode nodig als u een oproep via het mobiele netwerk heeft ontvangen, deze oproep in het telefoonboek of de bellerslijst werd overgenomen en u vervolgens uit het telefoonboek of de bellerslijst via het ISDN-netwerk wilt terugbellen (pagina 112).
----------	--

#### Naam van een Bluetooth-toestel wijzigen

		Menu openen.
 <b>Bluetooth</b>		Selecteren en bevestigen.
 <b>BT-tst config.</b>		Selecteren en bevestigen. Er wordt een lijst met de aangemelde Bluetooth-toestellen weergegeven.
 <b>BT-headset</b>		Toestel selecteren (bijvoorbeeld <b>BT-headset</b> ) en displaytoets indrukken om submenu te openen.
<b>Naam</b>		Selecteren en bevestigen.
 		Naam wijzigen en displaytoets indrukken om het submenu te openen.
<b>Invoer opslaan</b>		Selecteren en bevestigen.

#### Belmelodievoor oproepen via mobiele toestellen wijzigen

		Menu openen.
 <b>Bluetooth</b>		Selecteren en bevestigen.
 <b>BT-tst config.</b>		Selecteren en bevestigen. Er wordt een lijst met de aangemelde Bluetooth-toestellen weergegeven.
 <b>GSM-toestel</b>		Toestel selecteren en displaytoets indrukken om het submenu te openen.
 <b>Oproepmelodie</b>		Selecteren en bevestigen.
 		Melodie selecteren en bevestigen.

### Bluetooth-toestellen afmelden

		Menu openen.
↓ <b>Bluetooth</b>	<input type="button" value="OK"/>	Selecteren en bevestigen.
↓ <b>BT-tst afmelden</b>	<input type="button" value="OK"/>	Selecteren en bevestigen. Er wordt een lijst met de aangemelde Bluetooth-toestellen weergegeven.
↓ <b>GSM-toestel</b>	<input type="button" value="OK"/>	Toestel selecteren (bijvoorbeeld <b>GSM-toestel</b> ) en bevestigen. Het Bluetooth-toestel is daarmee afgemeld.

<i>i</i>	Wis op de mobiele telefoon of de PC/PDA eventueel het basisstation dat bij de aanmelding werd ingevoerd.
----------	--

### Draadgebonden analoge toestellen aansluiten

Voor het gebruik van analoge toestellen is het volgende interne telefoonnummer gereserveerd: **Intern 21**

Het hiermee verbonden toestel dient

- ◆ niet op het basistoestel te worden aangemeld en
- ◆ op toonkiezen (TDK) te zijn ingesteld (IDK wordt niet ondersteund).

Bovendien moet het betreffende toesteltype worden ingesteld en moeten afhankelijk van het toestel extra instellingen worden geconfigureerd.

Op de aangesloten toestellen worden geen kosten weergegeven. Oplopende kosten worden echter door het basistoestel geregistreerd en kunnen met een comfort-handset of op de PC worden opgevraagd.

### Toesteltypen

De volgende instellingen zijn mogelijk Toesteltype vastleggen, pagina 134).

- ◆ **Telefoon** zie pagina 133, Aansluiting van telefoons
- ◆ **Fax** zie pagina 133, Aansluiting van een faxapparaat
- ◆ **Modem** zie pagina 133, Aansluiting van een modem
- ◆ **Antwoordapp.** zie pagina 134, Aansluiting van een antwoordapparaat
- ◆ **Neutraal** zie pagina 134, Aansluiting van een faxapparaat
- ◆ **Deurtype 1** zie pagina 143, Intercomfunctie installeren
- ◆ **Deurtype 2(TDK)** zie pagina 143, Intercomfunctie installeren
- ◆ **Ext. wachtmuz.** zie pagina 134, Wachtmelodie van een extern toestel invoegen
- ◆ **Geen functie** zie pagina 134, Geen toestel aangesloten

<i>i</i>	Let op de volgende toelichting op het toesteltype en de extra instellingen.
----------	---

### Aansluiting van telefoons

---

Standaard is de analoge aansluiting op **Telefoon** ingesteld.

In het hoofdstuk "Telefoneren met toestellen op analoge aansluiting (TAE-aansluiting)", pagina 135, leest u hoe u met draadgebonden telefoons telefoneert.

Wanneer u met deze telefoon ook intern wilt telefoneren, dient u de automatische lijnreservering voor de bijbehorende analoge aansluiting uit te schakelen (pagina 135). Voor externe verbindingen moet dan telkens eerst een nul worden gekozen.

### Aansluiting van een faxapparaat

---

Voor het gebruik van een faxapparaat of gecombineerd apparaat (bijvoorbeeld fax met telefoon) moet de instelling voor het toesteltype in **Fax** of **Neutraal** worden gewijzigd. Voor een probleemloze werking van de fax die onafhankelijk van de instellingen bij het communicatieadres is, wordt als instelling voor het toesteltype **Neutraal** aanbevolen (bij de instelling **Fax** is een succesvolle faxverbinding afhankelijk van de instellingen bij het communicatieadres).

Wanneer u alleen externe verbindingen maakt, moet de automatische lijnreservering voor de bijbehorende analoge aansluiting ingeschakeld blijven. Voor het faxapparaat of gecombineerde apparaat moet in dit geval "Gebruik op hoofdaansluiting" worden ingesteld.

Wanneer u echter ook interne verbindingen wilt maken, dient u de automatische lijnreservering voor de bijbehorende analoge aansluiting uit te schakelen (pagina 135). Voor externe verbindingen moet dan telkens eerst een nul worden gekozen of het faxapparaat of gecombineerde apparaat moet op "Gebruik op een telefooncentrale" worden ingesteld (zie gebruiksaanwijzing van het faxapparaat of gecombineerde apparaat).

Gebruik de mogelijkheid om aan de fax een eigen telefoonnummer (MSN-nummer) toe te wijzen. Wijs aan de betreffende analoge aansluiting een afzonderlijk MSN-nummer voor ontvangst toe (pagina 100).

Bij de instelling **Fax** voor het toesteltype worden **Wisselgesprek** en **Int. Groepsopr.** niet ondersteund.

Bij de instelling **Neutraal** voor het toesteltype wordt **Wisselgesprek** niet ondersteund. Bij de aansluiting van een apparaat met alleen faxfunctie moet **Int. Groepsopr.** worden uitgeschakeld (pagina 108).

### Aansluiting van een modem

---

Voor het gebruik van een modem moet de instelling voor het toesteltype in **Modem** worden gewijzigd.

Wanneer u alleen externe verbindingen maakt, moet de automatische lijnreservering voor de bijbehorende analoge aansluiting ingeschakeld blijven. De modem moet in dit geval op "Gebruik op hoofdaansluiting" worden ingesteld.

Wanneer u echter ook interne verbindingen wilt maken, dient u de automatische lijnreservering voor de bijbehorende analoge aansluiting uit te schakelen zie pagina 135. Voor externe verbindingen moet dan telkens eerst een nul worden gekozen resp. de modem moet op "Gebruik op een telefooncentrale" worden ingesteld (zie gebruiksaanwijzing van de modem).

## Gebruik in combinatie met andere apparaten

### Aansluiting van een antwoordapparaat

Wanneer u een antwoordapparaat (of een telefoon met geïntegreerd antwoordapparaat) op de analoge aansluiting wilt gebruiken, wordt als instelling voor het toesteltype **Antwoordapp.** aanbevolen. Bij deze instelling kan een gesprek door het antwoordapparaat worden overgenomen (zie pagina 137).

Als een telefoon met geïntegreerd antwoordapparaat is aangesloten en u met de telefoon ook intern wilt bellen, dient u de automatische lijnreservering voor de bijbehorende analoge aansluiting uit te schakelen (pagina 135). Voor externe gesprekken moet dan telkens eerst een nul gekozen worden.

Bij de instelling **Antwoordapp.** voor het toesteltype worden **Wisselgesprek** en **Int. Groepsopr.** niet ondersteund.

### Instelling "Neutraal"

Deze instelling is geschikt voor het gebruik van telefoon, fax en modem. Voor een probleemloze werking van de fax die onafhankelijk is van de instellingen bij het communicatieadres wordt als instelling voor het toesteltype **Neutraal** aanbevolen (pagina 133).

Bij de instelling **Neutraal** voor het toesteltype wordt **Wisselgesprek** niet ondersteund.

















### Wachtmelodie van een extern toestel invoegen

Deze instelling van het toesteltype is voorwaarde om de wachtmelodie van een extern toestel te kunnen invoegen. Alleen als de analoge aansluiting als **Ext. wachtmuz.** werd geconfigureerd, is voor het instellen van de wachtmelodie de optie **van extern** beschikbaar (pagina 111).

### Geen toestel aangesloten

Voor elke analoge aansluiting waarop geen toestel is aangesloten, moet als toesteltype **Geen functie** worden ingesteld om foutieve functies bij de ISDN-functies **Weiger Wisselg.** (pagina 102) en **Wisselgespr.MSN** (pagina 101) te vermijden.

### Toesteltype vastleggen

		Menu openen.
 <b>Basis instellen</b>		Selecteren en bevestigen.
 <b>Instellingen</b>		Selecteren en bevestigen.
 		Indien nodig PIN-code invoeren (pagina 95).
 <b>Deeln. defin.</b>		Selecteren en bevestigen.
 <b>Tst. instellen</b>		Bevestigen.
 <b>Intern 21</b>		Interne deelnemer selecteren en submenu openen, bijvoorbeeld <b>Intern 21</b> .
 <b>Toesteltype</b>		Selecteren en bevestigen.
 <b>Fax</b>		Gewenste toesteltype selecteren en bevestigen, bijvoorbeeld <b>Fax</b> .

















<i>i</i>	Als de instelling van het toesteltype waarvoor geen ontvangst-MSN nodig is, wordt gewijzigd in een toesteltype waarvoor wel een MSN-nummer voor ontvangst nodig is, worden voor deze interne deelnemers alle in het systeem geprogrammeerde MSN-nummers als actieve MSN-nummers voor ontvangst overgenomen.
----------	---

## Telefoneren met toestellen op analoge aansluiting (TAE-aansluiting)

Via analoge aansluitingen kunnen toestellen met toonkeuze worden gebruikt. Toestellen met pulskeuze worden niet ondersteund.

### Automatische lijnreservering in-/uitschakelen

Bij automatische lijnreservering wordt na het optillen van de hoorn meteen een lijn gekozen. Intern kiezen op de normale wijze is dan niet meer mogelijk.

		Menu openen.
	<b>Basis instellen</b> 	Selecteren en bevestigen.
	<b>Instellingen</b> 	Selecteren en bevestigen.
		Indien nodig PIN-code invoeren (pagina 95).
	<b>Deeln. defin.</b> 	Selecteren en bevestigen.
	<b>Tst. instellen</b> 	Selecteren en bevestigen.
	<b>Intern 21</b> 	Interne deelnemer selecteren en submenu openen, bijvoorbeeld <b>Intern 21</b> .
	<b>Autom. Buitenl.</b> 	Selecteren en bevestigen.

### Extern telefoneren

Autom. lijnreservering niet actief

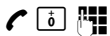

Autom. lijnreservering actief



### Intern telefoneren

Autom. lijnreservering niet actief



### Groepsoproep aan alle interne deelnemers

Autom. lijnreservering niet actief

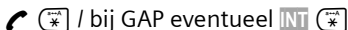

## Gebruik in combinatie met andere apparaten

### Wisselgesprek

Tijdens een extern gesprek hoort u de wisselgesprektoon.

óf



óf



Gesprek afgebroken, oproepsignaal afwachten

Deelnemer 1 wordt in de wachtstand gezet

### Naar de wachtende deelnemer gaan – wisselgesprek voeren

	Deelnemer 1 wordt in de wachtstand gezet
	Deelnemer 2 wordt in de wachtstand gezet enzovoort.

### Externe ruggespraak houden

	Eventueel schakelen tussen de gesprekspartners.

### Interne ruggespraak houden

	Interne ruggespraak houden.
	Eventueel schakelen tussen de gesprekspartners.

### Terugbellen bij in gesprek / Terugbellen bij geen gehoor

**Voorwaarde:** de telefooncentrale ondersteunt deze functie.

	Terugbellen inschakelen.
--	--------------------------

### Gesprek voor/na melden doorgeven

óf	<b>Doorschakelen voor het aannemen:</b>
	Lang ingedrukt houden om terug te keren naar de ruststand.
óf	<b>Doorschakelen na het aannemen:</b>
	Gesprek na het aannemen doorschakelen.
	Gesprek met ruggespraak voeren.
	<b>Lang</b> indrukken (terug naar ruststand).

## Gesprek van antwoordapparaat overnemen

U kunt het gesprek overnemen, ongeacht of het antwoordapparaat aan de tweede analoge aansluiting al ingeschakeld is, uw meldtekst wordt afgespeeld of de beller een bericht inspreekt. De opname wordt afgebroken op het moment dat u het gesprek overneemt.

De automatische gespreksovername kunt u uitschakelen (pagina 87) en daarmee een uitgaand gesprek voeren terwijl het antwoordapparaat is ingeschakeld.

De automatische lijnreservering moet zijn uitgeschakeld (pagina 135).

Automatische gespreksovername actief Automatische gespreksovername niet actief (standaard)



<i>i</i>	Voorwaarde voor de gespreksovername is dat aan het antwoordapparaat en de overnemende interne deelnemer dezelfde ontvangst-MSN toegekend (pagina 100) is en voor het interne nummer van het antwoordapparaat het toesteltype <b>Antwoordapp.</b> ingesteld is (pagina 134).
----------	---

## Gigaset Repeater

Met de Gigaset Repeater kunt u het ontvangstbereik van de handsets vergroten. U kunt maximaal zes repeaters op het basistoestel aansluiten. Om een repeater succesvol te kunnen installeren, dient u de repeaterfunctie van het basisstation in te schakelen.

### Repeaterfunctie in-/uitschakelen

Met deze functie kunt u de repeaterfunctie in- of uitschakelen.

Standaard is de repeaterfunctie uitgeschakeld.





		Menu openen.
<b>Basis instellen</b>		Selecteren en bevestigen.
<b>Instellingen</b>		Selecteren en bevestigen.
		Indien nodig PIN-code invoeren (pagina 95).
<b>Systeeminstell.</b>		Selecteren en bevestigen.
<b>Spec. functie</b>		Selecteren en bevestigen.
<b>Repeater</b>		Selecteren en bevestigen.
		Displaytoets indrukken om de instelling over te nemen. De handset is korte tijd buiten werking (✓ = ingeschakeld).

## Gebruik in combinatie met andere apparaten

### Repeater aanmelden

**Voorwaarde:** de Gigaset Repeater is uitgeschakeld (de stekker is niet aangesloten).

1. Basistoestel gereed maken voor aanmelden:

		Menu openen.
 <b>Basis instellen</b>		Selecteren en bevestigen.
 <b>Instellingen</b>		Selecteren en bevestigen.
 		Indien nodig PIN-code invoeren (pagina 95).
 <b>Deeln. defin.</b>		Selecteren en bevestigen.
 <b>Tst. aanmelden</b>		Selecteren en bevestigen.

Het basistoestel is slechts zolang gereed voor aanmelden als op het display

**Aanmelden gestart** wordt aangegeven.

	Zorg ervoor dat tijdens deze procedure geen andere basisstations die gereed zijn voor aanmelding zich in de omgeving van de Gigaset Repeater bevinden.
---	--

2. Steek de stekker van de Gigaset Repeater in het stopcontact. De LED-indicatie op de Gigaset Repeater gaat knipperen. Na enige tijd brandt de diode permanent. Hiermee wordt het beëindigen van de aanmelding en de functionaliteit aanweergegeven.

Raadpleeg de gebruiksaanwijzing van de Gigaset Repeater voor meer informatie.

## PC aansluiten via USB

---

Daarmee heeft u de mogelijkheid om via een aangesloten PC bijvoorbeeld

- ◆ uw basistoestel te configureren,
- ◆ telefoonboeken van de PC, basistoestellen en handsets te beheren.

Via een draadgebonden PC of via een Gigaset M101 Data aangesloten PC kunt u bovendien vanaf de PC faxen (via een Fax-Emulation zonder hardware-voorwaarden).

U kunt een PC draadgebonden via de USB-aansluiting van uw basistoestel en een of meerdere PC's draadloos via de Gigaset USB Adapter of Gigaset M10x Data-datamodule aansluiten.

In combinatie met de meegeleverde software (talk&surf 6.0) ontstaat zo de mogelijkheid

- ◆ via de ISDN-toegang van uw basistoestel datatransmissie en internet vanaf uw PC te gebruiken (bijv. surfen op het internet, e-mail, thuisbankieren),
- ◆ gegevensuitwisseling tussen meerdere PC's.



Meer informatie vindt u in de handleiding van de meegeleverde software (talk&surf 6.0).

## PC draadloos aansluiten: gegevensmodule Gigaset M101 Data en Gigaset USB Adapter DECT/M105

---

Met de Gigaset M101 Data met V24-poort en met de Gigaset USB-adapter DECT/M105 met USB-poort heeft u de mogelijkheid uw PC draadloos met het basistoestel te verbinden. Een verbinding via een Gigaset M10x Data-gegevensmodule biedt u een interface met 64 kBit/sec.

Op uw basistoestel zijn hiervoor de interne telefoonnummers **Intern 41** tot en met **Intern 48** bestemd.

Voor informatie over installatie kunt u de handleiding raadplegen op de cd-rom die bij de gegevensmodule wordt geleverd.

## PC draadgebonden aansluiten: USB-aansluiting van het basistoestel

---

U kunt een PC draadgebonden via de USB-aansluiting van uw basistoestel aansluiten. Een draadgebonden verbinding via de USB-aansluiting van uw basistoestel biedt u een interface van 126 kbps.

Op uw basistoestel is hiervoor het interne telefoonnummers **Intern 40** bestemd.















## Gebruik in combinatie met een thuiscentrale

Wanneer u uw basistoestel op een telefooncentrale wilt gebruiken, moet op bijzonderheden voor het ontvangen van SMS-berichten worden gelet (pagina 63).

### Netlijncode

**Voorwaarde:** als uw telefoon op een thuiscentrale is aangesloten, dient u (afhankelijk van de thuiscentrale) voor externe oproepen een netlijncode (voor een buitenlijn) in te voeren wanneer u de telefoon voor het eerst gebruikt. Zie de handleiding van de thuiscentrale. De netlijncode kan uit een tot vier cijfers bestaan.

De netlijncode wordt bij inkomende oproepen automatisch aan het telefoonnummer van de beller op het display toegevoegd. Als u het weergegeven nummer overneemt in het telefoonboek, wordt ook de netlijncode toegevoegd. Het opgeslagen telefoonnummer kan dan bijvoorbeeld direct uit de bellerslijst (pagina 41) worden gekozen.







		Menu openen.
 <b>Basis instellen</b>		Selecteren en bevestigen.
 <b>Instellingen</b>		Selecteren en bevestigen.
 		Indien nodig PIN-code invoeren (pagina 95).
 <b>Systeeminstell.</b>		Selecteren en bevestigen.
 <b>Toegangsnummer</b>		Selecteren en bevestigen.
 		Netlijncode invoeren en menu openen.
 <b>Invoer opslaan</b>		Bevestigen.

<i>i</i>	U dient de netlijncode toe te voegen als u handmatig kiest of nummers in het telefoonboek, alarmnummers of nummers voor direct bellen invoert.
----------	--

### Gesprek doorverbinden – ECT (Explicit Call Transfer) in-/uitschakelen

**Voorwaarde:** bij sommige ISDN-thuiscentrales worden tijdens het doorverbinden uw gesprekspartners niet met elkaar verbonden wanneer u op de verbreekttoets drukt (pagina 32). In dat geval dient u deze functie in te schakelen. Lees ook de handleiding van de thuiscentrale.

Standaard is deze functie uitgeschakeld.

		Menu openen.
 <b>Basis instellen</b>		Selecteren en bevestigen.
 <b>Instellingen</b>		Selecteren en bevestigen.
 		Indien nodig PIN-code invoeren (pagina 95).

↓ <b>ISDN-instell.</b>	<input type="button" value="OK"/>	Selecteren en bevestigen.
↓ <b>Gespr.Doorverb.</b>	<input type="button" value="OK"/>	Selecteren en bevestigen (✓ = ingeschakeld).



<b>i</b>	Als u deze functie inschakelt, wordt in de telefooncentrale automatisch overgeschakeld op <b>Ruggespr. ext.</b> (pagina 28).
----------	--

## Kiesopties

Met de functie Keypad kunt u bepaalde services in- en uitschakelen door tekenreeksen in te voeren.

U kunt de functie Keypad instellen als u de Gigaset SX100/150isdn op een ISDN-telefooncentrale aansluit of als in de schakelcentrale wordt gebruikgemaakt van het Keypad-protocol (bijvoorbeeld Centrex). Daarbij worden de tekens **0-9**, **\***, **#** verzonden als Keypad-elementen. Vraag uw netwerkprovider welke informatie en codes u kunt versturen.

Als de Gigaset SX100/150isdn is verbonden met een telefooncentrale met een Centrex-systeem, kunt u de volgende services instellen.

<b>Calling Name Identification (CNI)</b>	Bij inkomende oproepen van andere CENTREX-deelnemers wordt het telefoonnummer en de naam van de beller op het display weergegeven.
<b>Message Waiting Indication (MWI)</b>	Op comforthandsets is de displaytoets  beschikbaar als er nieuwe oproepen in de bellerslijst staan. Zodra u de bellerslijst opent, is de displaytoets  niet meer beschikbaar.
<b>CENTREX-oproep</b>	CENTREX-oproepen worden met dezelfde belmelodie aangekondigd als interne oproepen.

## Functies instellen

U heeft de mogelijkheid tussen de instellingen **Aut.Func.Prot.** (standaard), **Autom. keypad** en **Kiezen \* en #** te schakelen.

### Aut.Func.Prot.

Als u **Aut.Func.Prot.** inschakelt, worden **\*** en **#** tijdens het kiezen niet verzonden en kunt u niet naar KEYPAD schakelen door **\*** en **#** in te voeren.

### Autom. keypad



Wanneer u deze optie inschakelt, kunt u tijdens het kiezen automatisch naar KEYPAD schakelen door **\*** of **#** in te voeren. Dit is noodzakelijk om opdrachten aan de thuis- of telefooncentrale te kunnen versturen.

### Kiezen \* en #

Als u **Kiezen \* en #** inschakelt, worden de tekens **\*** en **#** tijdens het kiezen als opdrachten verzonden naar de thuis- of telefooncentrale.



## Gebruik in combinatie met een thuiscentrale

Onafhankelijk van de bovenstaande functies wordt **na het kiezen** of tijdens het gesprek automatisch toonkiezen (DTMF) ingeschakeld, bijvoorbeeld om een antwoordapparaat op afstand te kunnen bedienen.

		Menu openen.
↓ <b>Basis instellen</b>	<input type="button" value="OK"/>	Selecteren en bevestigen.
↓ <b>Instellingen</b>	<input type="button" value="OK"/>	Selecteren en bevestigen.
 <input type="button" value="OK"/>		Indien nodig PIN-code invoeren (pagina 95).
↓ <b>Systeeminstell.</b>	<input type="button" value="OK"/>	Selecteren en bevestigen.
↓ <b>Spec. functie</b>	<input type="button" value="OK"/>	Selecteren en bevestigen.
↓ <b>Kieskenmerken</b>	<input type="button" value="OK"/>	Selecteren en bevestigen.
↓ <b>Aut.Func.Prot.</b>	<input type="button" value="OK"/>	Instelling selecteren en bevestigen, bijvoorbeeld <b>Aut.Func.Prot.</b> (✓ = ingeschakeld).

## Keypad tijdens een gesprek in-/uitschakelen

Naast de bovenstaande instellingen kunt u ook tijdelijk naar Keypad schakelen. De functie wordt dan alleen tijdens het huidige externe gesprek ingeschakeld en na afloop automatisch uitgeschakeld.

		Menu openen.
óf		<b>Keypad inschakelen:</b>
↓ <b>Keypad aan ?</b>	<input type="button" value="OK"/>	Selecteren en bevestigen.
		Keypad-code invoeren.
óf		<b>Keypad uitschakelen:</b>
↓ <b>Keypad uit ?</b>	<input type="button" value="OK"/>	Selecteren en bevestigen.

## Keypad alleen inschakelen voor eerstvolgende verbinding

Alle gekozen tekens (0-9, \*, #) worden bij de volgende verbinding (kiezen en gesprek) als Keypad-tekenreeks verzonden. Tijdens de verbinding blijft Keypad actief en wordt niet automatisch naar toonkeuze (DTMF) geschakeld.

		Menu openen.
↓ <b>Basis instellen</b>	<input type="button" value="OK"/>	Selecteren en bevestigen.
↓ <b>Opr. voorbereid</b>	<input type="button" value="OK"/>	Selecteren en bevestigen.
↓ <b>Tijdel. keypad</b>	<input type="button" value="OK"/>	Selecteren en bevestigen (✓ = ingeschakeld).





# Gebruik van de intercomfunctie

## Intercomfunctie installeren

U kunt voor de intercom uit twee deurtypen kiezen:

- ◆ Deurtype 1:  
voor intercoms met deuropening via wekstroom (FTZ 123) – een beltoets.
- ◆ Deurtype 2:  
voor intercoms met DTMF-sturing – meerdere programmeerbare beltoetsen (pagina 143).



Voor de instelling van een intercom is het volgende interne telefoonnummer beschikbaar: **Intern 21**

		Menu openen.
↓	<b>Basis instellen</b> <input type="button" value="OK"/>	Selecteren en bevestigen.
↓	<b>Instellingen</b> <input type="button" value="OK"/>	Selecteren en bevestigen.
	<input type="button" value="OK"/>	Indien nodig PIN-code invoeren (pagina 95).
↓	<b>Deeln. defin.</b> <input type="button" value="OK"/>	Selecteren en bevestigen.
↓	<b>Tst. instellen</b> <input type="button" value="OK"/>	Selecteren en bevestigen.
↓	<b>Intern 21</b> <input type="button" value="=&gt;+"/>	Interne deelnemer selecteren en submenu openen.
↓	<b>Toesteltype</b> <input type="button" value="OK"/>	Selecteren en bevestigen.
	óf	
↓	<b>Deurtype 1</b> <input type="button" value="OK"/>	Selecteren en bevestigen (✓ = aan).
	óf	
↓	<b>Deurtype 2(TDK)</b> <input type="button" value="OK"/>	Selecteren en bevestigen (✓ = aan).











## Codes voor intercom "Deurtype2 (DTMF)" instellen

Voor intercoms met sturing via DTMF kunt u verschillende codes instellen. Neem de betreffende aanwijzingen in de gebruiksaanwijzing van deze intercom in acht.

Wanneer u een interne deelnemer als deurtype 2 installeert, worden de codes automatisch met standaardinstellingen ingeschakeld.









		Menu openen.
↓	<b>Basis instellen</b> <input type="button" value="OK"/>	Selecteren en bevestigen.
↓	<b>Instellingen</b> <input type="button" value="OK"/>	Selecteren en bevestigen.
	<input type="button" value="OK"/>	Indien nodig PIN-code invoeren (pagina 95).
↓	<b>Deeln. defin.</b> <input type="button" value="OK"/>	Selecteren en bevestigen.
↓	<b>Tst. instellen</b> <input type="button" value="OK"/>	Selecteren en bevestigen.

## Gebruik van de intercomfunctie

↓ Intern 21 	Interne deelnemer selecteren en submenu openen, bijvoorbeeld <b>Intern 21</b> .
óf	<b>Deurcode instellen:</b>
↓ Deurcode 	Selecteren en bevestigen (✓ = aan).
	Code invoeren (standaardinstelling = 9).
óf	<b>Groepscode instellen:</b>
↓ Groepscode 	Selecteren en bevestigen (✓ = aan).
	Code invoeren (standaardinstelling = 8).
óf	<b>Verbindingscode instellen:</b>
↓ Verbindingscode 	Selecteren en bevestigen (✓ = aan).
	Code invoeren (standaardinstelling = 9).
óf	<b>Verbreekcode instellen:</b>
↓ Verbreekcode 	Selecteren en bevestigen (✓ = aan).
	Code invoeren (standaardinstelling = 0).
... vervolgens	
	Displaytoets indrukken om het submenu te openen.
Invoer opslaan 	Bevestigen.

## Interne deelnemers aan de intercombelgroep toevoegen

Wanneer u een intercom heeft geïnstalleerd, worden automatisch alle interne deelnemers die op het basistoestel zijn aangemeld aan de intercom-belgroep toegewezen. U kunt deze toewijzing wijzigen.

	Menu openen.
↓ Basis instellen 	Selecteren en bevestigen.
↓ Instellingen 	Selecteren en bevestigen.
 	Indien nodig PIN-code invoeren (pagina 95).
↓ Deeln. defin. 	Selecteren en bevestigen.
↓ Tst. instellen 	Selecteren en bevestigen.
↓ Intern 21 	Interne deelnemer selecteren en submenu openen.
↓ Deur-groepsopr. 	Selecteren en bevestigen (✓ = aan).



## Telefoneren met de intercom

### Oproep door de intercom

Bij een gesprek via de intercom zijn de volgende functies niet beschikbaar:

- ◆ gesprek in de wachtstand zetten
- ◆ ruggespraak vanuit een gesprek via de intercom
- ◆ van gesprekspartner wisselen via de intercom
- ◆ conferentie met een deelnemer via de intercom
- ◆ doorschakelen of doorverbinden van een gesprek via de intercom

De beltijd van de intercom voor interne deelnemers is 20 seconden. Als de intercom is doorgeschakeld naar extern, dan bedraagt de beltijd 60 seconden.

	Hoorn opnemen. U bent verbonden met de intercom. Op het display verschijnt de melding > Voordeur.
... vervolgens	
	Hoorn opleggen.
óf	
<b>DEUR</b>	Displaytoets indrukken om de deur te openen. De deur wordt geopend. Als bevestiging toont het display <b>Voordeur geopend</b> . Na het openen van de deur wordt de verbinding met de intercom automatisch verbroken.

### Wisselgesprek via de intercom

De beltijd van de intercom voor interne deelnemers is 20 seconden. Als de intercom is doorgeschakeld naar extern, dan bedraagt de beltijd 60 seconden.

Wisselgesprek aannemen



Druk op de displaytoets **BEANTW.** U neemt het wisselgesprek aan.

Als het onderbroken gesprek een intern gesprek is, wordt de verbinding door het aannemen van het wisselgesprek verbroken.

Als het onderbroken gesprek een extern gesprek is, wordt de verbinding bij het aannemen van het wisselgesprek aangehouden. Beide gesprekspartners worden op het display weergegeven, de huidige wordt gemarkeerd.

#### Van gesprekspartner wisselen

Als het onderbroken gesprek een intern gesprek is, kunt u wisselen van gesprekspartner.

	Huidig gesprek beëindigen. Het wisselgesprek wordt een normaal gesprek.
	Hoorn opnemen om de oproep aan te nemen.

## Gebruik van de intercomfunctie

### Intern gesprek met intercom





















U kunt intern bellen met de intercom (pagina 20).

### Intercom doorschakelen naar een externe lijn









Oproepen vanaf de intercom kunnen worden doorgeschakeld naar een extern telefoonnummer. De interne deelnemers van de intercom-belgroep worden ook bij ingestelde externe doorschakeling gebeld.

De instelling van de locatie voor externe doorschakeling in de telefooncentrale of op uw basistoestel (pagina 106) betreft ook de doorschakeling voor de intercom.









### Bestemmingsnummer van de externe doorschakeling invoeren/wijzigen

		Menu openen.
 <b>Basis instellen</b>		Selecteren en bevestigen.
 <b>Instellingen</b>		Selecteren en bevestigen.
 		Indien nodig PIN-code invoeren (pagina 95).
 <b>Deeln. defin.</b>		Selecteren en bevestigen.
 <b>Tst. instellen</b>		Selecteren en bevestigen.
 <b>Intern 21</b>		Interne deelnemer selecteren en submenu openen.
 <b>Deuopr.doorsch</b>		Selecteren en bevestigen.
		Displaytoets indrukken om het bestemmingsnummer aan te wijzen. Als er nog geen bestemmingsnummer is, wordt de vermelding <b>&lt;leeg&gt;</b> weergegeven.
		Displaytoets indrukken om het submenu te openen.
<b>Nummer wijzigen</b>		Bevestigen.
 		Nieuw of gewijzigd bestemmingsnummer invoeren en submenu openen.
<b>Invoer opslaan</b>		Bevestigen.

## Bestemmingsnummer van de externe doorschakeling wissen

		Menu openen.
 <b>Basis instellen</b>	<input type="button" value="OK"/>	Selecteren en bevestigen.
 <b>Instellingen</b>	<input type="button" value="OK"/>	Selecteren en bevestigen.
 <input type="button" value="OK"/>		Indien nodig PIN-code invoeren (pagina 95).
 <b>Deeln. defin.</b>	<input type="button" value="OK"/>	Selecteren en bevestigen.
 <b>Tst. instellen</b>	<input type="button" value="OK"/>	Selecteren en bevestigen.
 <b>Intern 21</b>	<input type="button" value="≡+"/>	Interne deelnemer selecteren en submenu openen.
 <b>Deuopr.doorsch</b>	<input type="button" value="OK"/>	Selecteren en bevestigen.
<input type="button" value="≡+"/>		Displaytoets indrukken om het bestemmingsnummer aan te wijzen.
 <b>Nummer wissen</b>	<input type="button" value="OK"/>	Selecteren en bevestigen.

## Doorschakeling in-/uitschakelen

		Menu openen.
 <b>Basis instellen</b>	<input type="button" value="OK"/>	Selecteren en bevestigen.
 <b>Instellingen</b>	<input type="button" value="OK"/>	Selecteren en bevestigen.
 <input type="button" value="OK"/>		Indien nodig PIN-code invoeren (pagina 95).
 <b>Deeln. defin.</b>	<input type="button" value="OK"/>	Selecteren en bevestigen.
 <b>Tst. instellen</b>	<input type="button" value="OK"/>	Selecteren en bevestigen.
 <b>Intern 21</b>	<input type="button" value="≡+"/>	Interne deelnemer selecteren en submenu openen.
 <b>Deuopr.doorsch</b>	<input type="button" value="OK"/>	Selecteren en bevestigen.
<input type="button" value="≡+"/>		Displaytoets indrukken om het submenu te openen.
<b>óf</b>		<b>Doorschakeling aanzetten:</b>
<b>Inschakelen?</b>	<input type="button" value="OK"/>	Selecteren en bevestigen.
<b>óf</b>		<b>Doorschakeling uitzetten:</b>
<b>Uitschakelen?</b>	<input type="button" value="OK"/>	Selecteren en bevestigen.

## Aansluiting van intercoms

Bij vragen over de hier weergegevene of andere intercoms gelieve contact op te nemen met de betreffende fabrikant of leverancier.

Gelieve er begrip voor te hebben dat de firma Siemens AG geen garantie kan geven voor actualiteit, volledigheid en juistheid van de schakelschema's.

Hier volgen enkele voorbeelden. Actuele schakelschema's ontvangt u in de speciaalzaak.

# Gebruik van de intercomfunctie

## Deurtype 1

Voor de aansluiting van intercoms via TFE-adapters (deurtype 1) kunt u de volgende voorbeelden raadplegen.

### Siedle TLM 512/612, TLE 061, CTB 711

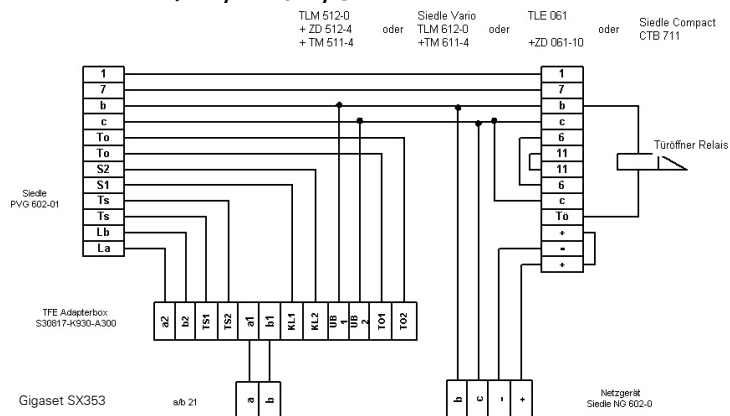

### Ritto intercom en deuropener

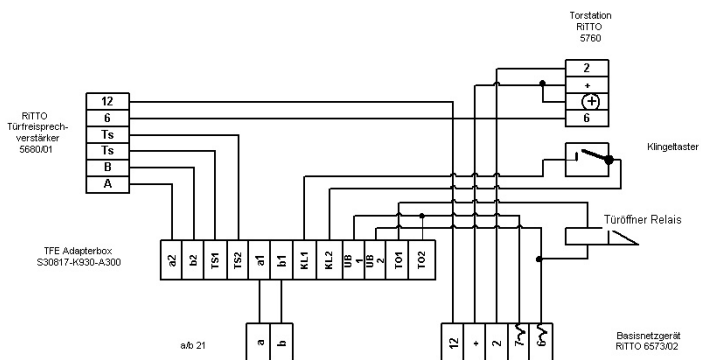

#### Let op!

Basisnettoestel 6573 en extra toestel TFV5680 met bijgeleverde bus-stekker verbinden.

Ritto TwinBus-intercom

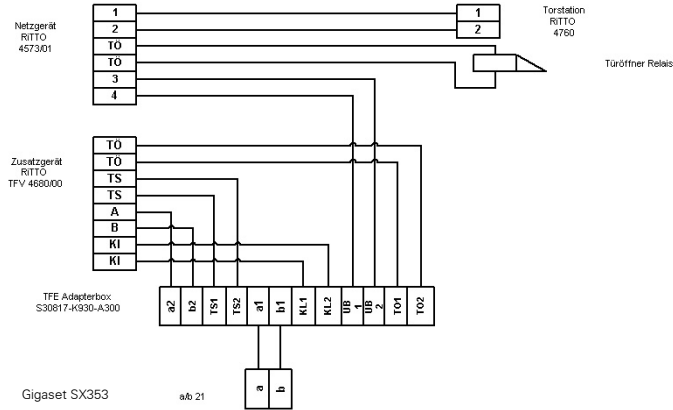

**!** **Let op!**  
 Basisnettoestel 4573/01 en extra toestel TFV4680/00 met de bijgeleverde busstekker verbinden.

**Deurtype 2 (DTMF)**

Voor de aansluiting van deurintercoms met DTMF-besturing (deurtype 2) zie volgend voorbeeld.

**Deutsche Telekom DoorLine**

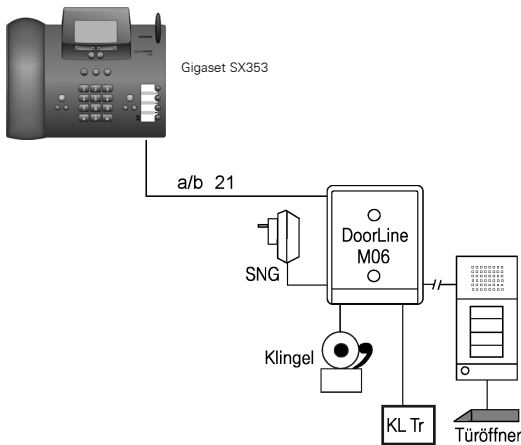

# Bijlage

## Onderhoud

Maak het basistoestel en de handset schoon met een **vochtige** doek (geen oplosmiddel) of een antistatische doek. Gebruik **nooit** een droge doek. Deze kan statische elektriciteit veroorzaken.

## Vloeistoffen

Wanneer de handset met vloeistof in contact is gekomen, mag u **het toestel in geen geval inschakelen. Verwijder onmiddellijk alle batterijen.**

Laat de vloeistof uit het toestel lopen en dep vervolgens alle onderdelen droog.

Laat de handset zonder batterijen gedurende ten minste 72 uur op een droge, warme plaats liggen. Eenmaal droog kan de handset normaal gesproken weer worden gebruikt.

## Veelgestelde vragen

Mocht u vragen hebben over het gebruik van uw toestel, dan kunt u contact opnemen met onze 24-uurs online support op [www.my-siemens.nl/](http://www.my-siemens.nl/). Daarnaast hebben we de meest gestelde vragen en de bijbehorende antwoorden in deze handleiding opgenomen.

Wat is er aan de hand als ...	Mogelijke oorzaak	Mogelijke oplossing
... het basistoestel niet overgaat?	De beltoon is uitgeschakeld.  De interne doorschakeling is ingesteld op 0 belsegnalen (= directe doorschakeling). De nachtstand is actief.	Beltoon (pagina 118) inschakelen. Verhoog het aantal belsegnalen voor de interne doorschakeling (pagina 104). Schakel de nachtstand uit (pagina 91).
... de gesprekseenheden/ gesprekskosten niet worden weergegeven?	Er worden geen telefoontikken doorgegeven.  De factor per eenheid = 0.	Vraag het versturen van telefoontikken aan bij uw netwerkprovider. Stel de factor per eenheid in (pagina 46).
... het telefoonnummer van de beller ondanks CLIP niet wordt weergegeven?	De telefoonnummerversending is geblokkeerd.	De beller dient het meezenzen van zijn telefoonnummer (CLI) bij de netwerkaanbieder te laten inschakelen.
... bij een bericht in de bellerslijst geen tijd wordt weergegeven?	Datum/tijd zijn niet ingesteld.	Datum/tijd instellen (pagina 89).
... het antwoordapparaat bij bediening op afstand "PIN is ongeldig" meldt?	De ingevoerde systeem-PIN is onjuist of is nog ingesteld op 0000.	Voer de systeem-PIN nogmaals in of stel een andere systeem-PIN in dan 0000 (pagina 95).
... het antwoordapparaat geen berichten opneemt of automatisch is overgeschakeld op de modus Meldtekst?	Het geheugen is vol.	Wis oude berichten. Beluister de nieuwe berichten en wis deze vervolgens.



Wat is er aan de hand als ...	Mogelijke oorzaak	Mogelijke oplossing
... u geen telefoonnummer meer kunt kiezen?	Het toegangsnummer is gewijzigd.	Controleer en corrigeer het toegangsnummer (pagina 111).
... <b>geen oproepen</b> worden ontvangen?	De doorschakeling <b>Direct</b> is ingeschakeld. Een of meer MSN-nummers zijn niet aan interne deelnemers toegewezen. De machtiging <b>Alleen intern</b> is ingesteld.	Schakel de doorschakeling <b>Direct</b> uit (pagina 104). Stel MSN-nummers voor ontvangst in (pagina 100). Wijzig de machtiging (pagina 95).
... bij <b>doorschakeling de voorwaarden voor doorschakeling</b> niet worden weergegeven?	Interne doorschakeling is ingeschakeld.	Schakel externe doorschakeling in (pagina 104). Laat de functie inschakelen bij de netwerkprovider.
... de telefoon overgaat bij oproepen naar de fax of de PC?	Het telefoonnummer staat in de lijst met telefoonnummers van het basisstation.	Verwijder het desbetreffende MSN-nummer uit de lijst (pagina 99).
... op het display <b>geen gesprekskosten</b> worden weergegeven?	De weergave van de gesprekskosten is niet ingeschakeld of deze service is niet door de netwerkprovider geactiveerd.	Schakel de weergave van de gesprekskosten in (pagina 46). Vraag de service "Kostenregistratie" bij de netwerkprovider aan.
... u geen toegang tot het <b>antwoordapparaat</b> krijgt?	Het antwoordapparaat is vergrendeld.	Voer de antwoordapparaat-PIN in (pagina 83).
... u geen nieuwe memoberichten of <b>meldteksten</b> kunt opnemen?	De resterende opnametijd is te kort.	Wis oude (memo)berichten (pagina 73). Verlaag de opnamekwaliteit (pagina 81).
... er na het kiezen een foutieve of geen verbinding tot stand wordt gebracht wanneer u een <b>thuiscentrale</b> gebruikt?	De netlijncode is niet of onjuist ingevoerd.	Controleer en corrigeer de netlijncode (pagina 140).
... een aantal van de <b>ISDN-functies</b> niet functioneren zoals staat aangegeven?	De ISDN-functies zijn niet ingeschakeld.	Neem contact op met de netwerkprovider.
... een andere <b>telefoon</b> op de So-bus <b>niet overgaat</b> ?	Aan de telefoons is hetzelfde MSN-nummer toegewezen. Voor een van de telefoons is een extra <b>interne</b> doorschakeling geactiveerd.	Schakel de interne doorschakeling uit of schakel een externe doorschakeling in (pagina 103).
... voor de beller de telefoon <b>overgaat</b> ondanks dat het gebelde MSN-nummer in <b>gesprek</b> is?	Het MSN-nummer is ook aan een ander toestel op de ISDN-aansluiting toegewezen.	Wis telefoonnummers die u tijdens een gesprek wilt blokkeren uit de lijst met telefoonnummers van alle overige toestellen.
... het basistoestel <b>SMS-berichten niet</b> als tekstberichten <b>ontvangt</b> ?	U bent niet bij beide berichtencentrales aangemeld.	Meld u aan bij de berichtencentrales (pagina 52).

### Klantenservice (Customer Care)

---

Wij geven u snel en individueel advies! U heeft drie mogelijkheden om met ons in contact te komen:

Onze **on-linesupport op internet**:

**[www.my-siemens.com/customer-care](http://www.my-siemens.com/customer-care)**

Altijd en overal bereikbaar. U krijgt 24-uurs-ondersteuning rondom onze producten. U vindt daar een verzameling van de meest gestelde vragen en antwoorden alsmede bedieningshandleidingen en actuele software-updates om te downloaden.

Nadere informatie vindt u in een uitvoerige installatiehandleiding en in het document "Praktische toepassingen en configuratie voorbeelden" op de product-CD.

De meest gestelde vragen en antwoorden vindt u ook in de gebruiksaanwijzing.

In geval van een noodzakelijke reparatie of eventuele garantieclaims krijgt u snelle en betrouwbare hulp bij onze **klantenservice** in:

**Nederland**

**0900 – 333 3104**

Houd uw aankoopbewijs a.u.b. bij de hand.

Als dit product niet door een geautoriseerde dealer in Nederland is verkocht, wordt geen service op de onderdelen en/of reparatie gegeven.

Uw Gigaset is voor gebruik in uw land bedoeld, zoals aangegeven op de onderzijde van het toestel. Landspecifieke bijzonderheden zijn in acht genomen.

Het toestel voldoet aan de toepasselijke EU-richtlijnen, hetgeen wordt aangegeven door de CE-markering.

#### **Uittreksel uit de oorspronkelijke verklaring:**

"We, Siemens AG, declare, that the above mentioned product is manufactured according to our Full Quality Assurance System certified by CETECOM ICT Services GmbH in compliance with ANNEX V of the R&TTE-Directive 99/05/EC. The presumption of conformity with the essential requirements regarding Council Directive 99/5/EC is ensured."

Senior Approvals Manager

The Declaration of Conformity (DoC) has been signed. In case of need, a copy of the original DoC can be made available via the company hotline.

**CE 0682**

## Technische gegevens

### Algemene technische gegevens

Kenmerk	Waarde
DECT-standaard	wordt ondersteund
GAP-standaard	wordt ondersteund
Aantal kanalen	120 duplexkanalen
Radiofrequentie	1880-1900 MHz
Duplexmethode	Tijdmultiplex, 10 ms frameduur
Kanaalraster	1728 kHz
Bitrate	1152 kbps
Modulatie	GFSK
Spraakcodering	32 kbps
Zendvermogen	10 mW, gemiddeld vermogen per kanaal
Bereik	max. 300 m buitenshuis, max. 50 m binnenshuis
Stroomvoorziening/basisstation	220/230 V ~/ 50 Hz (netadapter C39280-Z4-C373)
ISDN-aansluiting	Euro-ISDN-aansluiting IAE voor meerdere apparaten
Omgevingseisen voor gebruik	+5 °C tot +45 °C; 20% tot 75% relatieve luchtvochtigheid
Kiesmethode	MFV (toonkiezen)/IWW (pulskiezen)
Afmetingen	ongeveer 210 x 245 x 82 mm (l x b x h)
Gewicht inclusief netadapter	Basisstation circa 970 g
Lengte van aansluitkabels	Telefoonaansluitsnoer ca. 3,0 m Netsnoer ca. 1,85 m













### Stroomverbruik

Bedrijfstoestand	SX303isdn	SX353isdn
Ruststand	3,9W	4,0W
Interne verbinding tussen het basistoestel (via de hoorn) en een handset	4,4W	4,5W
Externe verbinding op het basistoestel via de hoorn	4,3W	4,4W
Externe verbinding op het basistoestel via handsfree	4,4W	4,5W
Externe verbinding op het basistoestel via een handset	4,2W	4,3W
Externe verbinding op het basistoestel via de hoorn en opname op het antwoordapparaat	–	4,8W
Externe verbinding op het basistoestel via de Bluetooth-headset	4,5W	4,6W

## Tekenreekstabel



### Standaardtekens

Desbetreffende toets meerdere keren of lang indrukken.

	1 x	2 x	3 x	4 x	5 x	6 x	7 x	8 x	9 x	10 x	11 x	12 x	13 x	14 x
	Spatie	1	€	£	\$	¥	□							
	a	b	c	2	ä	á	à	â	ã	ç				
	d	e	f	3	ë	é	è	ê						
	g	h	i	4	ï	í	ì	î						
	j	k	l	5										
	m	n	o	6	ö	ñ	ó	ò	ô	õ				
	p	q	r	s	7	ß								
	t	u	v	8	ü	ú	ù	û						
	w	x	y	z	9	ÿ	ý	æ	ø	å				
	.	,	?	!	0	+	-	:	¿	¡	"	'	;	_
	Abc--> abc	abc--> 123	*	/	(	)	<	=	>	%				
	#	@	\	&	§									

### Tekst bewerken

U heeft verschillende mogelijkheden om teksten op te stellen:

- ◆ De cursor stuurt u aan met ← → ↑ ↓ .
- ◆ Teken (links van de cursor) wist u met .
- ◆ Tekens worden links van de cursor ingevoegd (pagina 11).
- ◆ Om van hoofdletters (eerste letter groot, alle overige klein) naar kleine letters te gaan, drukt u voor invoer van de letter op . Als u de toets  nogmaals indrukt, wordt van kleine letters naar cijfers geschakeld. En na nogmaals indrukken van cijfers weer naar hoofdletters.
- ◆ Bij invoer in het telefoonboek is de eerste letter van de naam automatisch een hoofdletter. De rest van de naam wordt in kleine letters geschreven.
- ◆ Als u een toets **lang** indrukt, worden de tekens van de desbetreffende toets op de **onderste displayregel** weergegeven en na elkaar gemarkeerd. Wanneer u de toets loslaat, wordt het gemarkeerde teken aan het invoerveld toegevoegd.

De instelling van hoofdletters, kleine letters of cijfers wordt op het display weergegeven:

- bij invoer in het telefoonboek staat op de onderste displayregel het teken "A" of "a".
- bij invoer in een SMS-bericht staat rechtsboven in het display "Abc", "abc" of "123".

**Volgorde van de telefoonboekvermeldingen**

De telefoonboekvermeldingen worden alfabetisch gesorteerd, maar spaties en cijfers krijgen voorrang. De **sorteervolgorde** is als volgt:

1. Spatie (hier met □ weergegeven)
2. Cijfers (0-9)
3. Letters (alfabetisch)
4. Overige tekens

Om de alfabetische volgorde van de vermeldingen te omzeilen, kunt u voor de naam een spatie invoegen. Deze vermelding komt dan op de eerste plaats (voorbeeld: "□Carla"). U kunt de vermeldingen ook nummeren (bijvoorbeeld "1Ans", "2Carla", "3Albert").

Namen die u vooraf laat gaan door een sterretje (bijvoorbeeld "\*Ans"), komen aan het einde van het telefoonboek te staan.

### Garantie Nederland

Siemens verleent de consument een garantie van 24 maanden voor dit toestel, te rekenen vanaf de datum van aankoop. Als bewijs hiervoor geldt de aankoopfactuur. Binnen de garantietermijn zal Siemens alle gebreken die het gevolg zijn van materiaal- en/of productiefouten kosteloos repareren of het defecte toestel vervangen. In dit geval kan contact worden opgenomen met de Siemens Klantenservice, alwaar de reparatie dient te worden aangemeld. Bij de Klantenservice worden een zogenaamd RMA-nummer (Return Material Authorisation) en verzendinstructies verstrekt. Wanneer de consument wordt verzocht het product aan Siemens Nederland ter reparatie aan te bieden, zullen de verzendkosten voor eigen rekening zijn.

De garantie vervalt indien:

- ◆ Reparaties, vervanging of uitbreidingen aan het toestel zijn verricht door anderen dan Siemens zonder haar schriftelijke toestemming;
- ◆ Het toestel naar het oordeel van Siemens is verwaarloosd dan wel onvoorzichtig en/of ondeskundig is gebruikt, behandeld en/of onderhouden, en/of er sprake is van normale slijtage;
- ◆ Typenummers en/of serienummers en/of garantiestickers zijn beschadigd, verwijderd en/of veranderd;
- ◆ Wijzigingen in garantiekaart en/of aankoopfactuur zijn aangebracht;
- ◆ Door verkeerd inleggen en/of lekkage van vervangbare accu's (oplaadbare batterijen) door gebruik van niet voorgeschreven accu's (oplaadbare batterijen) defecten zijn ontstaan;
- ◆ Defecten zijn ontstaan door het niet volgens voorschriften aansluiten en/of installeren van de (goedgekeurde) zaken;
- ◆ Defecten zijn ontstaan ten gevolge van afwijkende omgevingscondities, voor zover dergelijke condities zijn aangegeven;
- ◆ Defecten zijn ontstaan door overige van buitenaf komende oorzaken;
- ◆ De verzegeling, voorzover aanwezig, is verbroken.

De garantietermijn wordt niet verlengd of vernieuwd door uitvoering van garantiwerkzaamheden, met dien verstande dat de garantie op uitgevoerde werkzaamheden drie maanden bedraagt.

Wettelijke aanspraken van de consument, waaronder tevens begrepen wettelijke aanspraken jegens de verkoper, worden door deze garantie noch uitgesloten, noch beperkt.

Deze garantie wordt verleend door:

Siemens Nederland N.V.

# Compatibiliteit

In de onderstaande lijst ziet u welke functies door de handset S1 en door de handsets van andere merken worden ondersteund. U kunt maximaal vier handsets aanmelden (zie ook pagina 124).

Functie	S1/SL1	C1/C2	Gigaset 4000 Classic	Gigaset 4000 Comfort	Anderefabrikant
Aanmelden	+	+	+	+	+
Kiezen	+	+	+	+	+
Kostenweergave	+	-	-	+	-
Gespreksduur	+	+	+	+	+
Terugbellen	+	+	-	+	-
Telefoonnummerversending CLIP	+	+	+	+	-
Wisselgesprek aannemen	+	+		+	R-toets
Wisselgesprek weigeren	+	+	-	+	-
Externe gesprekken doorschakelen	+	+	+	+	R-toets, dan 0-toets
Telefonische conferentie	+	+	-	+	-
Wisselgesprek voeren	+	+		+	R-toets
Ruggespraak (extern)	+	+		+	R-toets
Interne groepsoproep (bij uitgeschakelde autom. lijnreservering)	+	+	Reserveren, 	+	Reserveren, dan *-toets
Intern bellen (bij uitgeschakelde autom. lijnreservering)	+	+	Reserveren, 11-18	+	Reserveren, 11-18
Nieuw bericht weergeven	+	+	-	+	-
Bellerslijst opvragen	+	+	-	+	-
Verschillende beltonen per MSN-nummer	+	+	-	+	-
Nummerherhaling	+	+	+	+	Afhankelijk van de fabrikant
Selectie uit lokaal telefoonboek	+	+	+	+	Afhankelijk van de fabrikant
SMS-berichten versturen/ontvangen	+	+	-	+	-

# Menuoverzicht





## Hoofdmenu

In de **ruststand** van het basistoestel ☺ (menu openen) indrukken:

SMS	SchrijfBericht	
	Ontvangen 2/5	
	Uitgaand 2	
	Vrij geheugen	
Autom. Afspraak	<i>Afspraak-editor</i>	
Geluid	Vol. opr.sign.	
	Toon opr.signaal	
	Volume hoorn	
	Vol.luidspreker	
	Attentietonen	
		Toetssignaal
		Bevest.-toon
		Waarschuw.-toon
Kosten	Kostenoverzicht	
	Berek. wijze	Gesprekseenheid
		Gesprekskosten
		Geen factor
		"Factor --,-- "
		Factor ----
	Laatste kosten	
Instellingen	Taal	
	Contrast	
	Autom. verlicht.	
	Tijdsweergave	Basis 1
		[t/m]
		Basis 4
		Beste basis
	Kies handsfree	
	Functietoetsen	
Basis instellen		→ Voor vervolg zie Submenu "Instell. Basis" (pagina 159)
Antwoordapp.	Antwoordapp. 1	→ Voor vervolg zie Submenu "Antwoordapparaat" (pagina 162)
	Antwoordapp. 2	
	Antwoordapp. 3	
Bluetooth	Tst. aanmelden	GSM-toestel
		BT-PC/PDA
		BT-headset
	Tst. instellen	
	Tst. afmelden	



## Submenu "Basis instellen"

Toegang: in de **ruststand** op het basistoestel  **Basis instellen**  of   indrukken:

Status	Terugbellen	} ✓ = ingeschakeld		
	Anonieme oproep			
	Doorschakeling			
	ExtVerbindingen			
	Antw. app.1 aan			
	Antw. app.2 aan			
	Antw. app.3 aan			
Gemiste oproep.	<i>(lijst met telefoonnummers) -&gt; Menu Bellerslijst (pagina 41)</i>			
Beantw. oproep.	<i>(lijst met telefoonnummers) -&gt; Menu Bellerslijst (pagina 41)</i>			
Opr. voorbereid	Anonieme oproep			
	MSN volgend nr.	<i>(MSN selecteren)</i>		
	Tijdel. keypad			
	Gesp. terugnem.			
Extern doorsch.	<i>Lijst met doorschakelingen naar externe nummers</i>	Nieuwe invoer	<i>Lijst met MSN-nummers</i>	Direct
				Bij bezet <i>(alleen bij doorschakeling in telefooncentrale, zie pagina 106)</i> Bij geen gehoor
		Inschakelen?	<i>of Uitschakelen? - indien doorschakeling</i>	<i>actief</i>
		Invoer wijzigen	Direct	
			Bij bezet <i>(alleen bij doorschakeling in telefooncentrale, zie pagina 106)</i> Bij geen gehoor	
		Invoer wissen		

# Menuoverzicht

Intern doorsch.	Inschakelen?	of Uitschakelen? – als doorschakeling is ingeschakeld		
	Doorschakel nr.	<i>Lijst van interne deelnemers</i>		
	Aant. opr.sign.	(aantal invoeren)		
Nachtstand	<i>Lijst met MSN-nummers</i>	Inschakelen?	<i>of Uitschakelen? – als de nachtstand actief is</i>	
		Doorschakel nr.	Extern	<i>Nummereditor</i>
			Intern	<i>Lijst met handsets</i>
			Antwoordapp.	<i>Lijst met handsets</i>
		Starttijd		
		Eindtijd		
		Za/zo hele dag		
Instellingen	Veiligheid	PIN wijzigen	<i>PIN invoeren</i>	
		Autorisaties	<i>Lijst van interne deelnemers</i>	Onbegrensd
				Alleen aannemen
				Alleen intern
		Noodnummers	<i>Alarmnummers (vooraf gedefinieerd)</i>	
			<i>Alarmnummers</i>	Nummer wijzigen
				Nummer wissen
				Nummer weergeven
	Deeln. defin.	Tst. aanmelden		
		Tst. instellen	<i>Lijst van interne nummers</i> →	<i>Toestelspecifiek submenu</i>
		Tst. afmelden	<i>Lijst van interne deelnemers</i>	<i>Toestel selecteren</i>
	Systeeminstell.	Muziek wachtst.	Aan	
			Uit	
		Datum/tijd	Tijd instellen	
			24 uur	} ✓ = ingeschakeld
			12 uur	
			Datum DD.MM	
			Datum MM.DD	
		Toegangsnummer		
		Gespr.overnemen		

	Spec. functie	Std.instelling	Gereed	
			Reset alles	
		Kieskenmerken	Aut.Func.Prot.	
			Autom. keypad	
			Kiezen * en #	
		Repeater		
		Software-versie		
	Babyfoon extern	<i>Weergave bestemmingsnummer</i>	Nummer wijzigen	
	ISDN-instell.	MSN definiëren	<i>Lijst van alle ingestelde MSN's</i>	Nummer wissen
				Toon opr.signaal
				Invoer wissen
				Invoer weergeven
		Anonieme oproep		
		Bestemmingsnr.	<i>(telefoonnummer invoeren)</i>	
		Interlokale nrs	Nationaal: 0	Nummer wijzigen
		Internat.: 00	Nummer wissen	
		Code:	Nummer wijzigen	
	Ruggespr. int.			
	Ruggespr. ext.			
	Gespr.Doorverb.			
	Intern doorsch.			
	Extern doorsch.			
	Weiger Wisselg.			
	Wisselgespr.MSN			
	Direct doorsch.	<i>Lijst van alle ingestelde MSN's</i>		
	Voorkeuroproep			
	Servicecentrum	<i>Lijst van berichtencentrales</i>	Invoer wijzigen	
			Servicecent.aan?	
			of	
			Servicecent.uit?	
			Invoer wissen	
Installatie				

Submenu "Antwoordapp."

Toegang: in de **ruststand** op het basistoestel op **Antwoordapp. OK** of **9** drukken, een antwoordapparaat selecteren, bijvoorbeeld **Antwoordapp. 1** en bevestigen met **OK**.

Berichten	<i>Lijst van alle berichten Aax</i>	Verder			
		Bericht wissen			
		Terugbellen			
		Herhalen			
		Oud ber. wissen			
		Weergeven			
		Status = 'nieuw'			
		Nr. overnemen			
		Snelheid	Langzaam		
			Normaal tempo		
			Snel		
			Zeer snel		
		Beëindigen			
Memoberichten	Memober. opnemen				
	Memober. weergvn	<i>Lijst met alle memoberichten van Aa X</i>	Verder		
			Wis act. memo		
			Herhalen		
			Wis oude memo's		
			Status = 'nieuw'		
		Snelheid	Langzaam		
			Normaal tempo		
			Snel		
			Zeer snel		
	Beëindigen				
	Meldteksten	Meldtekst 1	}	→	Selecteren
		Meldtekst 2			Opnemen
Afw.melding		Weergeven			
		Wissen			
		Opnemen			
Afsl. meldtekst		Weergeven			
		Wissen			

Instellingen	Bericht/memo	Opnameduur	1 minuut		
			2 minuten		
			3 minuten		
			Maximaal		
		Tijdsaanduiding			
	Tijdsbesturing	Inschakelen?	<i>of Uitschakelen? – als de tijdsbesturing is ingeschakeld</i>		
		Ma - vr	} <i>Lijst met vier mogelijke periodes</i>	Kies melding	Meldtekst 1
					Meldtekst 2
					Afw.melding
				Starttijd	Antw. app. uit
		Zaterdag	Als ma-vr		
		Zondag	Mldtks1 hele dg		
			Mldtks2 hele dg		
			Afw.m. hele dg		
			Antw. app. uit		
		Aantal opr.sign	Automatisch 2/4		
		1 Opr. signaal			
		<i>t/m</i>			
		9 Opr. signaal			
	Autom. pauze				
	Telefuncties	Op afst. bed.			
		Op afst. wissen			
	Aa-PIN wijzigen				
	Aa-blokking				
	Aa-kwaliteit	Hoge kwaliteit			
		Opnameduur			
	Autom.meeluist.	Inschakelen?	<i>of Uitschakelen? – indien ingeschakeld</i>		
		Handset selecteren			
	Nieuw SMS ber.	Inschakelen?	<i>of Uitschakelen? – indien ingeschakeld</i>		
		Nummer wijzigen			
		Nummer wissen			
Inschakelen?	<i>of Uitschakelen? – indien momenteel ingeschakeld</i>				

### Telefoonboektoets en nummerherhalingstoets

Telefoonboektoets ☰ of nummerherhalingstoets ⇌ indrukken, met ↓ vermelding selecteren en ☰+ indrukken om het betreffende menu te openen. U kunt kiezen uit de volgende **menufuncties**:

#### Voor een vermelding in het telefoonboek:

Nummer kiezen	
Nummer gebruiken	
Nieuwe invoer	
Invoer wijzigen	
Invoer wissen	
Invoer weergeven	
Invoer sturen	
Lijst wissen	
Lijst sturen	
Vrij geheugen	

#### Voor een vermelding in de nummerherhalingslijst:

Nummer kiezen	
Nummer gebruiken	
Autom. nr.herh.	
Nr. in tel.boek	
Invoer wijzigen	
Invoer wissen	
Invoer weergeven	

# Accessoires

## Gigaset-handsets

U kunt van uw Gigaset een draadloze telefooncentrale maken:



### Gigaset-handset S1

- ◆ Groot verlicht grafisch display met datum- en tijdsaanduiding
- ◆ Telefoonboek voor circa 200 vermeldingen
- ◆ Handsfree in full-duplex kwaliteit
- ◆ SMS-berichten versturen via het vaste net
- ◆ SnelSchrijven
- ◆ Bellerafhankelijk ringtones instelbaar (ook voor VIP-oproepen)
- ◆ Downloaden van melodieën per SMS
- ◆ Ruimtebewaking
- ◆ Walkie-talkie
- ◆ SpraakSturing voor 29 namen
- ◆ Weergave van de naam bij oproep (NaamOproep)



### Gigaset-handset SL1

- ◆ Groot verlicht grafisch display met datum- en tijdsaanduiding
- ◆ Verlichte toetsen
- ◆ Telefoonboek voor circa 200 vermeldingen
- ◆ Handsfree in full-duplex kwaliteit
- ◆ SMS-berichten versturen via het vaste net
- ◆ SnelSchrijven
- ◆ Bellerafhankelijke ringtones instelbaar (ook voor VIP-oproepen)
- ◆ Downloaden van melodieën per SMS
- ◆ Ruimtebewaking
- ◆ Walkie-talkie
- ◆ SpraakSturing voor 29 namen
- ◆ Weergave van de naam bij oproep (NaamOproep)
- ◆ Trilalarm
- ◆ Aansluitbus voor headset, PC en MP3-speler
- ◆ Los aansluitstation



### Gigaset-handset C2

- ◆ Grafisch display met 2 regels en datum- en tijdsaanduiding
- ◆ Telefoonboek voor circa 100 vermeldingen
- ◆ Handsfree telefoneren
- ◆ SMS-berichten versturen via het vaste net
- ◆ SnelSchrijven
- ◆ Bellerafhankelijke ringtones instelbaar (ook voor VIP-oproepen)
- ◆ Ruimtebewaking
- ◆ Walkie-talkie



### Gigaset-handset C1

- ◆ Grafisch display met 2 regels en datum- en tijdsaanduiding
- ◆ Telefoonboek voor circa 50 vermeldingen
- ◆ Handsfree telefoneren
- ◆ SMS-berichten versturen via het vaste net

### Gigaset Repeater



Met de Gigaset-repeater kunt u het ontvangstbereik van uw Gigaset-handset tot het basistoestel vergroten (géén draadloos internet).



### Mobiele handsfreeset met push-to-talk-toets voor de SL1



Met de mobiele handsfreeset houdt u uw handen vrij terwijl u telefoneert. Bovendien kunnen anderen meeluisteren met gesprekken op de handset.

Alle accessoires en batterijen zijn verkrijgbaar bij de vakhandel. U kunt ze ook via internet bestellen bij de on-line shop van my-siemens: [www.my-siemens.nl/gigastore](http://www.my-siemens.nl/gigastore). Ook voor actuele Gigaset-productinformatie kunt u terecht op [www.my-siemens.nl](http://www.my-siemens.nl).



Gebruik alleen originele accessoires van Siemens. Hierdoor voorkomt u schade aan gezondheid en goederen en bent u er van verzekerd dat aan alle relevante bepalingen wordt voldaan.

## Diensten

Uw basisstation SX353isdn biedt u samen met een Gigaset-handset een groot aantal functies. Naargelang de gebruikte handset kunt u een bepaald aantal van deze diensten gebruiken. In de volgende tabel vindt u welke functie u met welke handset kunt gebruiken. De tabel richt zich naar de inhoudsopgave van de gebruiksaanwijzing voor de handsets.

Dienst	S1	SL1	C2	C1
<b>De handset in gebruik nemen</b>				
Handset bedienen – menubeheer				
Navigatietoets	ja	ja	nee	nee
Basisstation in gebruik nemen – configuratieassistent	ja	ja	nee	nee
<b>Telefoneren</b>				
Handsfree telefoneren	ja	ja	ja	ja
Lijn reserveren	ja	ja	nee	nee
MSN voor verzending vastleggen voor eerstvolgend gesprek	ja	ja	nee	nee
Terugbellen bij in gesprek (CCBS) / bij geen gehoor (CCNR)	ja	ja	ja	ja
Belleridentificatie	ja	ja	nee	nee
<b>Functies tijdens een gesprek</b>				
Microfoon van de handset uitschakelen	ja	ja	nee	nee
Telefoneren met meerdere deelnemers	ja	ja	ja	ja
Externe / interne ruggespraak	ja	ja	ja	ja
Wisselgesprek voeren	ja	ja	ja	ja
Conferentie	ja	ja	ja	ja
Inkomende oproep doorschakelen – CD (Call Deflection)	ja	ja	nee	nee
Extern wisselgesprek bewerken – CW (Call Waiting)	ja	ja	ja <sup>1</sup>	ja <sup>1</sup>
<b>Telefoonboek en overige lijsten gebruiken</b>				
Telefoonboek en snelkieslijst <sup>2</sup>	ja	ja	ja	ja
Kiezen met telefoonboek/snelkieslijst	ja	ja	ja	ja
Telefoonboekvermelding kopiëren en wijzigen	ja	ja	ja	nee
Telefoonboekvermelding als VIP markeren	ja	ja	ja	nee
Weergegeven telefoonnummer in het telefoonboek overnemen	ja	ja	ja	ja
Afzonderlijke vermelding of volledige lijst naar handset versturen	ja	ja	ja	nee
Verjaardag voor een telefoonnummer opslaan	ja	ja	nee	nee
SpraakSturing	ja	ja	nee	nee
NaamWeergave bij een inkomende oproep	ja	ja	nee	nee
E-maillijst	ja	ja	nee	nee
Nummerherhalingslijst	ja	ja	ja	ja
Bellerslijsten	ja	ja	ja	ja
<b>Kostenbewust telefoneren</b>				

Dienst	S1	SL1	C2	C1
LCR-nummer aan een telefoonnummer koppelen.	ja	ja	ja	ja
Gespreksduur weergeven	ja	ja	nee	nee
Gesprekskosten weergeven	ja	ja	nee	nee
Kostenregistratie instellen	ja	ja	nee	nee
<b>SMS (tekstberichten)</b>				
SMS-berichten versturen en Outbox	ja	ja	ja	ja
SMS-bericht opslaan	ja	ja	ja	ja
Standaardtekst of e-mailadres invoegen in een SMS-bericht	ja	ja	nee	nee
SMS naar een e-mailadres versturen	ja	ja	ja	ja
SMS-bericht ontvangen en Inbox	ja	ja	ja	ja
SMS-bericht beantwoorden of doorsturen	ja	ja	ja	ja
SMS-afzender terugbellen	ja	ja	ja	ja
Telefoonnummer uit de SMS-tekst overnemen in het telefoonboek	ja	ja	nee	nee
Telefoonnummer van een SMS-bericht overnemen in het telefoonboek	ja	ja	ja	ja
Nieuwe beltonen en logo's voor de handset gebruiken.	ja	ja	nee	nee
<b>Antwoordapparaat direct bedienen (op de Gigaset 255isdn)</b>				
Memoberichten opnemen	ja	ja	ja	ja
Gesprek opnemen	ja	ja	ja	ja
Terugbellen tijdens weergave				
Bericht weergeven voor gesprekspartner	ja	ja	ja	ja
Weergavesnelheid instellen	ja	ja	nee	nee
Oud (memo)bericht markeren als nieuw bericht	ja	ja	ja	ja
Nummer in telefoonboek overnemen	ja	ja	ja	ja
<b>Antwoordapparaat instellen (op Gigaset 255isdn)</b>				
Gesproken weergave van datum en tijd uit-/inschakelen	ja	ja	ja	ja
Opnamelengte en opnamekwaliteit vastleggen	ja	ja	ja	ja
Antwoordapparaat vergrendelen en antwoordapparaat-PIN instellen	ja	ja	ja	ja
Tijdsbesturing instellen	ja	ja	nee	nee
Automatisch meeluisteren op de handset in-/uitschakelen	ja	ja	ja	ja
Meeluisteren in- of uitschakelen	ja	ja	ja	ja
Automatische gespreksovername in-/uitschakelen	ja	ja	ja	ja
Automatische berichtgeving via SMS in-/uitschakelen	ja	ja	ja	ja
<b>Meerdere handsets gebruiken</b>				
Handset voor ruimtebewaking gebruiken	ja	ja	ja	nee
Handsets als walkie-talkie gebruiken	ja	ja	ja	nee
<b>Tijdfuncties</b>				
Datum en tijd instellen	ja	ja	ja	ja
Wekker instellen	ja	ja	ja	nee

Dienst	S1	SL1	C2	C1
Afspraak instellen	ja	ja	ja	nee
Niet aangenomen afspraken, verjaardagen tonen	ja	ja	ja	nee
Nachtstand	ja	ja	nee	nee
<b>Beveiliging</b>				
PIN-code wijzigen	ja	ja	ja	ja
Machtigingen instellen	ja	ja	nee	nee
Alarmnummers	ja	ja	ja	ja
<b>Systeem instellen</b>				
Namen voor interne deelnemers wijzigen	ja	ja	ja	ja
Telefoonnummer (MSN) toewijzen				
MSN-nummer voor ontvangst toewijzen:	ja	ja	ja	ja
Zend-MSN toewijzen	ja	ja	ja	ja
Lijst met MSN-nummers voor verzending instellen voor eerstvolgend gesprek	ja	ja	nee	nee
Ingesprektoon instellen voor MSN-nummers die in gesprek zijn (Busy on Busy)	ja	ja	nee	nee
Belmelodie toewijzen aan een MSN-nummer	ja	ja	ja	ja
Gehele MSN-groep een oproep laten weigeren	ja	ja	nee	nee
Oproepen doorschakelen				
Oproepen intern doorschakelen	ja	ja	nee	nee
Oproepen extern doorschakelen – CF (Call Forwarding)	ja	ja	ja	ja
Bestemmingsnummer instellen – CD (Call Deflection)	ja	ja	nee	nee
Automatisch doorschakelen bij geen gehoor op een handset instellen	ja	ja	nee	nee
Interne groep voor verzameloproepen instellen	ja	ja	nee	nee
Oproepvertraging instellen	ja	ja	nee	nee
Wisselgesprek – CW (Call Waiting) in-/uitschakelen	ja	ja	ja	ja
Ruggespraak extern/intern instellen	ja	ja	nee	nee
Wachtmelodie instellen	ja	ja	nee	nee
Oproep voor data in-/uitschakelen	ja	ja	nee	nee
Toegangsnummers wijzigen	ja	ja	nee	nee
Softwareversie opvragen	ja	ja	nee	nee
<b>Handset individueel instellen</b>				
Displaytaal wijzigen	ja	ja	ja	ja
Automatisch opnemen uit-/inschakelen	ja	ja	ja	ja
Naam van het basisstation wijzigen	ja	ja	nee	nee
Spraakvolume wijzigen	ja	ja	ja	ja
Klank	ja	ja	nee	nee
Beltonen wijzigen	ja	ja	ja	ja
Beltoon uit-/inschakelen	ja	ja	ja	ja
Attentiegeluid in-/uitschakelen	ja	ja	nee	nee
Trilalarm	nee	ja	nee	nee

Dienst	S1	SL1	C2	C1
Attentietonen in-/uitschakelen	ja	ja	ja	ja
Standaardinstellingen op de handset herstellen	ja	ja	ja	ja
<b>Gebruik in combinatie met andere apparaten</b>				
Toesteltype definiëren	ja	ja	ja	ja
Repeaterfunctie in-/uitschakelen	ja	ja	ja	ja
<b>Gebruik in combinatie met een thuiscentrale</b>				
Doorverbinden – ECT (Explicit Call Transfer) in-/uitschakelen	ja	ja	nee	nee
Kiesopties	ja	ja	ja	ja
Keypad tijdens een gesprek in-/uitschakelen	ja	ja	nee	nee
Keypad alleen inschakelen voor eerstvolgende verbinding	ja	ja	nee	nee
<b>Gebruik van de intercomfunctie</b>				
Interne deelnemer aan de deurintercom-oproepgroep toewijzen	ja	ja	nee	nee
Telefoneren met de deurintercom	ja	ja	ja	ja
Oproep door de intercom	ja	ja	ja	ja
Wisselgesprek via de intercom	ja	ja	ja	ja
Intern gesprek met intercom	ja	ja	ja	ja
Intercom na extern doorschakelen	ja	ja	nee	nee
<b>Bijlage</b>				
SnelSchrijven	ja	ja	ja	nee

<sup>1</sup> "Wisselgesprek doorverbinden" is alleen met de handsets S1 en SL1 beschikbaar.

<sup>2</sup> Het maximale aantal vermeldingen in snelkieslijst en telefoonboek varieert. De handset C1 biedt geheugenplaats voor maximaal 50 vermeldingen, de handset C2 voor maximaal 100 vermeldingen en in de handsets S1 en SL1 kunt u maximaal 200 vermeldingen opslaan.

### Gigaset-gegevensmodules

Met een Gigaset-gegevensmodule brengt u een draadloze verbinding tussen uw PC en uw Gigaset tot stand.

#### Gigaset USB-adapter DECT/M105



- ◆ Gegevensoverdracht tot 90 kBits/s
- ◆ Verbindingsmogelijkheid tussen computer en Gigaset of tussen twee computers
- ◆ Geen externe netspanning noodzakelijk (wordt door de computer gevoed)
- ◆ Bereik tot 50 m in gebouwen
- ◆ Bereik tot 300 m in de open lucht

### Bluetooth-toestellen

#### Bluetooth™ headset



Bluetooth™ headset – Geniet van de vrijheid!

- ◆ Maakt draadloze oproepen in een straal van 10 meter mogelijk.
- ◆ Kan dankzij buitengewoon design in de rechter- of linkerhand worden gedragen.
- ◆ Aanpassen van het volume door een tuimelschakelaar en beëindigen van gesprekken met het drukken op een toets.
- ◆ Maximaal 150 uur stand-by, ofwel maximaal 4 uur gesprekstijd

#### Mobiele toestel S55



S55 – Het leven wordt nog aangenamer!

- ◆ MMS (Multi Media Messaging)
- ◆ Bluetooth™ technologie
- ◆ Camera-aansluiting met geïntegreerde flits
- ◆ Kleurendisplay C-STN Color met 101x80 pixels

Uw Gigaset ondersteunt ook de mobiele telefoon S55. Met de geïntegreerde Bluetooth™ technologie verbindt u het mobiele netwerk en het vaste net met elkaar.

- ◆ Gesprekken met een handset of basistoestel via het mobiele netwerk voeren.

# Woordenlijst

---

## A

---

### **Aansluiting van verschillende toestellen**

ISDN-aansluiting die in tegenstelling tot de punt-tot-punt-verbinding in plaats van een reeks doorkiesnummers maximaal tien MSN's beschikbaar stelt. Dit is het meest gebruikelijke type ISDN-aansluiting voor particulieren.

### **Afstand, beluisteren op**

Dit is een functie van het antwoordapparaat. U kunt berichten beluisteren vanaf een andere locatie. Als deze functie beschikbaar is, kunt u meestal ook berichten verwijderen of uw persoonlijke boodschap wijzigen.

### **Afstand, inschakelen op**

Hiermee kunt u het antwoordapparaat tijdens het telefoongesprek via een PIN-code in- en uitschakelen.

### **Antwoordapparaat-PIN**

Afkorting voor PIN-code van het antwoordapparaat.

### **AOC-D**

Advice of Charge: During the Call. Hiermee worden de gegevens over de gesprekskosten doorgegeven tijdens de verbinding.

### **AOC-E**

Advice of Charge: at the End of the Call. Hiermee worden de gegevens over de gesprekskosten doorgegeven bij het verbreken van de verbinding.

### **Automatisch terugbellen**

Zie "Terugbellen bij in gesprek"

### **Automatische nummerherhaling**

Als een nummer dat u belt in gesprek is, worden automatisch verschillende pogingen gedaan het nummer opnieuw te bellen.

### **Autorisaties**

Op telefoontoestellen kan worden ingesteld welke soorten oproepen zijn toegestaan, bijvoorbeeld alleen interne, inkomende of onbeperkte oproepen.

## B

---

### **Basisaansluiting**

Type ISDN-aansluiting met een aantal diensten zoals wisselgesprek, telefonische conferentie of terugbellen bij in gesprek. Zie ook "Uitgebreide aansluiting".

### **Belleridentificatie**

De weergave van het telefoonnummer, de naam of het verbindingstype (bijvoorbeeld telefooncentrale/intern) van de beller op het display.

# Woordenlijst

## Bellerslijst

De bellerslijst bevat, afhankelijk van de instellingen, de namen van de personen die u niet konden bereiken of waarmee u een gesprek heeft gevoerd. De laatste twintig gemiste en aangenomen gesprekken worden opgeslagen, met het nummer, de datum en de tijd. Als u dat wilt, kunt u direct vanuit deze lijst een nummer terugbellen.

## Bluetooth™

Bluetooth™ (naar koning 'Blauwtand' uit Denemarken, die circa duizend jaar geleden een verbond sloot met de Noren) is een voordelige standaard voor de snelle draadloze uitwisseling van spraak en gegevens tussen verschillende elektronische apparaten, zoals notebooks, PDA's (Personal Digital Assistants), printers en mobiele telefoons voor een radioverbinding met een bereik van maximaal 10 meter. Bluetooth-signalen hebben geen voorkeur voor een richting en kunnen in principe door elke deelnemer binnen bereik worden ontvangen. Bluetooth-toestellen herkennen elkaar automatisch.

## C

---

### CCBS (Completion of calls to busy subscriber)

Zie "Terugbellen bij in gesprek"

### CCNR (Completion of calls no reply)

Zie "Terugbellen bij geen gehoor".

### CD (Call Deflection)

Zie "Oproepdoorschakeling tijdens oproep".

### CF (Call Forwarding)

Zie "Doorschakeling"

### CLI (Calling Line Identification)

Het telefoonnummer van de beller wordt meegezonden.

### CLIP (Calling Line Identification Presentation)

Deelnemer A belt deelnemer B. Bij deelnemer B wordt het telefoonnummer van deelnemer A weergegeven op het display van de telefoon.

### CLIR (Calling Line Identification Restriction)

Blokkering van de weergave van het eigen nummer.

### CNIP (Calling Name Identification Presentation)

Deelnemer A belt deelnemer B. Bij deelnemer B wordt de naam van deelnemer A weergegeven op het display van de telefoon.

### COLP (Connected Line Identification Presentation)

Deelnemer A belt deelnemer B. Het telefoonnummer van deelnemer B wordt weergegeven op de telefoon van deelnemer A. Wanneer deelnemer B bijvoorbeeld een oproepdoorschakeling naar deelnemer C geprogrammeerd heeft, zijn gekozen nummer en doorgegeven nummer niet identiek; het telefoonnummer van deelnemer C wordt weergegeven als C de weergave van zijn telefoonnummer toestaat.



### COLR (Connected Line Identification Restriction)

Het telefoonnummer van deelnemer C wordt niet bij deelnemer A weergegeven als deelnemer C COLR heeft ingeschakeld.

### Conferentie

Zie "Telefonische conferentie"

### CW (Call Waiting)

Zie "Wisselgesprek"

## D

---

### Digitale telefooncentrale

Door computergestuurde verbindingsvelden bieden digitale telefooncentrales een snelle totstandkoming van verbinding en extra diensten zoals => ruggespraak, => wisselgesprek, => telefonische conferenties, => doorschakeling, enzovoort.

### Direct bellen

Hiermee worden alle nummers in de telefoon geblokkeerd, met uitzondering van één opgeslagen nummer. Dit nummer wordt gekozen zodra de hoorn van de haak wordt genomen en op een willekeurige toets wordt gedrukt. Deze functie is ideaal voor kinderen die nog niet zelf telefoonnummers mogen kiezen. Het alarmnummer kan altijd worden gekozen. Deze functie is beschikbaar op de handset van de Gigaset 3000/2000 Comfort.

### D-kanaal

Het besturingskanaal van een ISDN-aansluiting. Zie "Kanaal".

### Doorschakeling

CF, Call Forwarding. Met deze functie kunt u oproepen voor langere tijd doorschakelen naar een ander nummer. U kunt doorschakelingen extern via de telefooncentrale of intern in het apparaat instellen. U kunt elk eigen telefoonnummer (MSN) afzonderlijk doorschakelen (Call Forwarding). Als u op vakantie gaat, kunt u uw telefoonnummer bijvoorbeeld doorschakelen naar uw mobiele telefoon, het kantoor, de burens, enzovoort.

Externe doorschakelingen vinden plaats in de telefooncentrale van de netwerkprovider. Hierbij bereikt de oproep uw telefoon in het geheel niet.

Er zijn drie soorten doorschakelingen: direct (CFU, Call Forwarding Unconditional), bij in gesprek (CFB, Call Forwarding Busy) en bij geen gehoor (CFNR, Call Forwarding No Reply).

### Doorschakeling (via de tweede lijn)/interne doorschakeling

Externe doorschakelingen vinden plaats in de telefooncentrale van de netwerkprovider, maar interne doorschakelingen vinden plaats in de telefoon zelf. Inkomende gesprekken worden doorgeschakeld via de tweede lijn van de ISDN-aansluiting, met als gevolg dat **beide lijnen gedurende het desbetreffende gesprek bezet zijn**. De gesprekskosten voor de doorschakeling komen voor uw rekening. U hoeft echter geen doorschakelingskosten van de netwerkprovider te betalen.

### **Doorschakeling tijdens oproep**

CD, Call Deflection. Moet voor elke ISDN-aansluiting expliciet bij de netwerkprovider worden geactiveerd. Deze functie maakt het mogelijk een inkomende oproep tijdens het overgaan door te schakelen naar een willekeurig telefoonnummer zonder dat u de oproep aanneemt. Omdat de beller geen invloed heeft op het nummer waarnaar wordt doorgeschakeld (bijvoorbeeld een mobiel nummer), bent u aansprakelijk voor de extra kosten. De beller betaalt alleen de gesprekskosten voor de verbinding met uw telefoonaansluiting.

### **Doorverbinden (gedeeltelijk bij ISDN-installaties)**

ECT, Explicit Call Transfer. Deelnemer A belt deelnemer B op. Deelnemer A zet deelnemer B in de wachtstand en belt deelnemer C op. In plaats van een telefonische conferentie te starten, verbindt deelnemer A deelnemers B en C met elkaar en hangt zelf op.

## **E**

---

### **ECT (Explicit call transfer)**

Zie "Doorverbinden".

### **Eigen telefoonnummer onderdrukken (CLIR)**

Blokking van de weergave van het eigen nummer.

### **Elektronische codering**

Persoonlijke code (=> PIN-code) waarmee u bijvoorbeeld een telefoon kunt beveiligen tegen onbevoegd gebruik. Alleen het alarmnummer kan worden gekozen. Inkomende gesprekken kunnen worden aangenomen.

### **En-bloc kiezen**

Ook: nummer invoeren alvorens te kiezen. U kunt eerst het telefoonnummer invoeren en eventueel corrigeren voordat u de hoorn van de haak neemt of op de handsfree-toets drukt.

## **H**

---

### **Handsfree telefoneren**

Voor de handsfree-installatie van een telefoon wordt gebruikgemaakt van een ingebouwde luidspreker en microfoon, zodat u telefoongesprekken kunt voeren met de hoorn op de haak. Andere personen in dezelfde ruimte kunnen dan ook deelnemen aan het gesprek.

## **I**

---

### **Identificeren**

Functie "Identificeren". MCID staat voor "Malicious Call Identification". U kunt het nummer van hinderlijke bellers in de telefooncentrale laten registreren. U dient deze dienst aan te vragen bij de netwerkprovider.

### **Interne beltoon**

Speciaal signaal om interne oproepen van externe te kunnen onderscheiden.

### **Interne gesprekken**

Kosteloze verbinding tussen het basistoestel en de handsets.

## ISDN

Afkorting van Integrated Services Digital Network (digitaal netwerk met geïntegreerde diensten). Met geïntegreerde diensten wordt de integratie van telefoon, fax en gegevensoverdracht bedoeld.

### ISDN-afkortingen

CW	wisselgesprek
CF	Doorschakeling
3PTY	telefonische conferentie
CCBS	Terugbellen bij in gesprek
CD	Doorschakeling tijdens oproep

## K

---

### Kanaal

Het verschil tussen een ISDN-aansluiting en een analoge telefoonaansluiting is de beschikbaarheid van twee kanalen (lijnen) bij ISDN. Dit heeft overigens niets te maken met het aantal fysieke kabels van of naar de ISDN-aansluiting of analoge aansluiting. De twee kanalen van een ISDN-aansluiting worden B-kanalen genoemd. Daarnaast is er nog het D-kanaal (het besturingskanaal).

### Keypad

Keypad biedt ondersteuning voor speciale functietoetsen zoals sterretje (\*) en hekje (#). Met deze toetsen kunt u bepaalde functies van de netwerkprovider in- of uitschakelen door codes in te voeren, bijvoorbeeld #4711\*.

### Kostenweergave

Zie "AOC-D" en "AOC-E".

## M

---

### Machtigingen (verkeersklasse)

Op het basistoestel kunnen verschillende machtigingen worden toegewezen aan de deelnemers. Deelnemer A is bijvoorbeeld bevoegd om inkomende gesprekken te voeren, terwijl deelnemer B onbeperkt kan telefoneren.

### MCID (Malicious call identification)

zie "Identificeren"

### Meeluisteren

Door op een toets te drukken, schakelt u de ingebouwde luidspreker in, zodat alle in de ruimte aanwezige personen het telefoongesprek kunnen volgen. Zie ook "Handsfree telefoneren".

### Meervoudig telefoonnummer

Zie "MSN"

### Microfoon uitschakelen

Functie waarbij de ingebouwde microfoon (in de hoorn of de handsfree installatie) wordt uitgeschakeld.

## Woordenlijst

### MSN

Multiple Subscriber Number, verschillende eigen nummers. De telefoonnummers van een ISDN-aansluiting met meerdere telefoons. De toestellen hebben elk een eigen nummer. Zo kunt u uw fax een afzonderlijk faxnummer geven. De basisprijs van de standaardaansluiting en uitgebreide aansluiting omvat drie MSN's. Aan een ISDN-aansluiting kunnen maximaal tien MSN's worden toegewezen.

### Music on hold

Zie "Wachtmelodie".

## N

---

### Notitiefunctie

Tijdens een telefoongesprek kunt u een telefoonnummer in het tijdelijke geheugen van de telefoon invoeren. U kunt dit nummer na het gesprek kiezen.

### NT/NTBA

NT1 (NT = Network Terminator en NTBA = Network Terminator Basic Access). De NT1 vormt het eindpunt van het openbare deel van het ISDN-netwerk en de overgang naar de al aanwezige analoge telefoonaansluiting. Op deze telefoonaansluiting kan en mag alleen nog de NT worden aangesloten. U mag er absoluut geen analoge telefoons op aansluiten. Op de NT sluit u ISDN-apparaten, zoals een ISDN-modem of ISDN-telefoon, en extra ISDN-aansluitingen aan.

### Nummer invoeren alvorens te kiezen, zie ook "En-bloc kiezen"

Op telefoons met display kunt u soms eerst het telefoonnummer invoeren en controleren alvorens het nummer te kiezen.

## O

---

### Opname van telefoongesprekken

Functie van het antwoordapparaat waarmee ook telefoongesprekken kunnen worden opgenomen.

### Oproepvertraging

U kunt voor iedere interne deelnemer het aantal herhalingen vastleggen van het oproepsignaal waarna een oproep dient te worden geactiveerd. U kunt deze functie voor elk eigen nummer afzonderlijk instellen.

U kunt bijvoorbeeld instellen dat de handset pas overgaat nadat het basistoestel drie keer is overgegaan wanneer u wordt gebeld op uw privé-nummer. Voor uw zakelijke nummer kunt u vervolgens instellen dat de handset meteen overgaat.

### Overschakelen naar ander toestel

TP, Terminal Portability. Wordt ook wel parkeren genoemd. Een ontvangen gesprek kan in de telefooncentrale maximaal drie minuten in de wachtstand worden gezet, zodat u het gesprek op een andere telefoon, een faxapparaat of een PC kunt hervatten. De beller die in de wachtstand wordt gezet, hoort een mededeling.

**P**

---

**Parkeren**

U parkeert een gesprek als u het gesprek met dezelfde of een andere telefoon op een andere aansluiting van dezelfde lijn wilt voortzetten. De geparkeerde verbinding blijft behouden.

**PDA (Personal Digital Assistant)**

Kleine, draagbare computer met bijvoorbeeld een kalender, adresbeheer en notitiefunctie evenals toepassingen als een webbrowser voor de internettoegang en een media-player voor het afspelen van muziek.

**PIN**

Afkorting van persoonlijk identificatienummer. De PIN-code wordt gebruikt als beveiliging tegen onbevoegd gebruik. Bijvoorbeeld systeem-PIN, Antwoordapparaat-PIN, handset-PIN.

**R**

---

**Repeater**

Met een repeater kunt u het zendbereik van het basisstation vergroten door een handset als extra zender te gebruiken. De handset ontvangt dan het signaal van het basisstation en zendt het vervolgens opnieuw uit.

**Ruggespraak**

U voert een gesprek. Met ruggespraak onderbreekt u tijdelijk het gesprek om een tweede externe of interne oproep met een andere deelnemer tot stand te brengen. Wanneer u de verbinding met deze deelnemer na korte tijd beëindigt, wordt dat ruggespraak genoemd. Als u schakelt tussen de eerste en de tweede deelnemer, wordt dat een wisselgesprek genoemd.

**S**

---

**S0-bus**

Vieraderige bekabeling van de ISDN-aansluiting. Hierop zijn twee B-kanalen en een D-kanaal beschikbaar. Via deze bekabeling kunt u maximaal twaalf ISDN-aansluitingen beschikbaar maken, waarop maximaal acht apparaten tegelijkertijd kunnen worden gebruikt.

**T**

---

**Telefonische conferentie**

3PTY, Three-Party. Gesprek met twee externe deelnemers (die een ISDN-aansluiting of analoge aansluiting hebben).

**Telefoonboek**

Functie waarbij de namen en telefoonnummers van deelnemers in de telefoon worden opgeslagen. De nummers kunnen vervolgens snel worden gekozen.

**Telefooncentrale**

Knooppunt in het openbare telefoonnet. Er wordt bijvoorbeeld onderscheid gemaakt tussen lokale en interlokale telefooncentrales.

### **Terugbellen bij geen gehoor**

Als een deelnemer die u belt, niet opneemt, kunt u de deelnemer automatisch laten terugbellen. Zodra de persoon die u heeft gebeld een telefoongesprek voert en ophangt, gaat bij u de telefoon over. Deze dienst moet worden ondersteund door de telefooncentrale. De opdracht om terug te bellen wordt na ongeveer twee uur (afhankelijk van de netwerkprovider) automatisch geannuleerd.

### **Terugbellen bij in gesprek**

Deze functie moet zijn ingesteld op het apparaat van de beller. Zodra het nummer dat u heeft gebeld, niet meer in gesprek is, wordt automatisch een verbinding met dit nummer tot stand gebracht. Bij u gaat dan de telefoon over. Op het moment dat bij het gebelde nummer wordt opgenomen, wordt de verbinding tot stand gebracht.

### **TP**

Terminal Portability, zie "Overschakelen naar ander toestel".

## **U**

---

### **Uitgaand MSN-nummer naar keuze**

Functie waarmee u kunt bepalen welk eigen telefoonnummer (MSN) voor het volgende gesprek moet worden gebruikt. Hiermee bepaalt u niet alleen welk nummer bij de gesprekspartner wordt weergegeven, maar ook hoe de kosten worden toegewezen. De gesprekskosten die op de factuur van de netwerkprovider kosteloos aan de MSN-nummers kunnen worden toegewezen, worden telkens in rekening gebracht van het MSN-nummer waarmee het gesprek wordt gevoerd.

### **Uitgebreide aansluiting**

Type ISDN-aansluiting waarbij drie extra functies worden geboden ten opzichte van de basisaansluiting: doorschakeling, versturen van de kosten na de verbinding en een T-Netbox.

## **W**

---

### **Wachtmelodie**

Music on hold. Tijdens ruggespraak of een doorschakeling krijgt de wachtende persoon een melodie te horen.

### **Wachtstand, zetten in de**

(Hold). Een gesprek onderbreken en later voortzetten. Hiermee worden ruggespraak en wisselgesprekken mogelijk.

### **Wisselgesprek**

CW, Call Waiting. Dienst van netwerkprovider. Tijdens een gesprek wordt u door een toon op de hoogte gebracht van een volgend inkomend gesprek. Op ISDN-telefoons wordt ook een melding op het display weergegeven. U bepaalt zelf of u het tweede gesprek wilt aannemen.

### **Wisselgesprek voeren**

Schakelen tussen twee externe gesprekspartners zonder dat de deelnemer die in de wachtstand is gezet, het gesprek kan volgen.

### **Wisselgesprekblokkering**

Hiermee schakelt u de wisselgesprektoon uit.

# Trefwoordenregister

## Symbols

(PC)/PDA aanmelden . . . . . 130

## A

### Aanmelden

bij berichtcentrale . . . . . 52  
 Bluetooth-toestel . . . . . 129  
 headset . . . . . 130  
 mobiele telefoon . . . . . 130  
 PC/PDA . . . . . 130  
 repeater . . . . . 138

### Aannemen

oproep (headset) . . . . . 123  
 oproep (telefoon, handset) . . . . . 21

### Aansluiten

analoge toestellen . . . . . 132  
 basistoestel . . . . . 9

### Aansluiting van verschillende

toestellen . . . . . 173

### Accessoires . . . . . 165

Bluetooth-toestellen . . . . . 172  
 diensten . . . . . 168  
 Gigaset Repeater . . . . . 166  
 Gigaset-gegevensmodules . . . . . 172  
 Gigaset-handset C1 . . . . . 166  
 Gigaset-handset C2 . . . . . 166  
 Gigaset-handset S1 . . . . . 165  
 Gigaset-handset SL1 . . . . . 165  
 mobiele handsfreeset met  
 push-to-talk-toets . . . . . 167

### Afbreken

procedure . . . . . 11

### Afmelden

bij berichtcentrale . . . . . 52  
 Bluetooth-toestel . . . . . 132  
 handset . . . . . 129

### Afsluitende meldtekst

(antwoordapparaat) . . . . . 67

### Afspraak

uitschakelen, voortijdig . . . . . 90  
 vastleggen . . . . . 90

### Afspraaksignaal uitschakelen . . . . . 91

### Afstand, beluisteren op

(antwoordapparaat) . . . . . 173

### Afstand, inschakelen op . . . . . 173

### Alarmnummers . . . . . 96

kiezen . . . . . 97

### Als "nieuw" markeren

bericht (antwoordapparaat) . . . . . 74

### Analoog

analoge toestellen aansluiten . . . . . 132  
 met analoge toestellen

telefoneren . . . . . 135

### Antwoordapparaat . . . . . 66

#### aantal belsignalen voor starten

antwoordapparaat . . . . . 81

afsluitende meldtekst . . . . . 67

#### analoog antwoordapparaat

aansluiten . . . . . 134

automatisch meeluisteren . . . . . 86

automatische pauze . . . . . 83

bediening op afstand . . . . . 75

bericht . . . . . 66, 71

berichtgeving via SMS . . . . . 87

configuratieassistent . . . . . 17

geheugen vol . . . . . 68, 82

gesprek opnemen . . . . . 70

gesprek overnemen . . . . . 87

#### gesproken weergave van

datum/tijd . . . . . 81

in het netwerk . . . . . 113

inschakelen . . . . . 67

instellen . . . . . 79

meldtekst . . . . . 66, 67

meldtekst (modus Meldtekst) . . . . . 66, 67

memobericht . . . . . 66, 69

#### MSN-nummer voor ontvangst

toewijzen . . . . . 79

op afstand beluisteren . . . . . 173

opname . . . . . 66

PIN-code instellen . . . . . 83

resterende geheugentijd . . . . . 67

selecteren . . . . . 67

#### telefoonnummer in telefoonboek

overnemen . . . . . 75

terugbellen tijdens weergave . . . . . 72

tijdsbesturing . . . . . 84

uitschakelen . . . . . 17, 67

verbergen . . . . . 80

vergrendelen . . . . . 83

weergeven . . . . . 80

wissen op afstand . . . . . 76

## Trefwoordenregister

Antwoordapparaat zie ook voicemail	
Antwoordapparaatblokkering	
Antwoordapparaat-PIN . . . . .	83, 173
invoeren . . . . .	83
Antwoordapparaatvergrendeling	
in-/uitschakelen . . . . .	83
AOC-D . . . . .	173
AOC-E . . . . .	173
Attentietonen	
bevestigingstoon . . . . .	119
fouttoon . . . . .	11, 119
in-/uitschakelen . . . . .	119
toetsbediening . . . . .	119
attentietonen	
bevestigingstoon . . . . .	11
Automatisch	
nummerherhaling . . . . .	40, 173
terugbellen, zie terugbellen bij	
in gesprek . . . . .	173
Automatische pauze (antwoordapparaat)	
in-/uitschakelen . . . . .	83
Autorisaties . . . . .	180
instellen . . . . .	95
niveaus . . . . .	173
Autorisaties (Verkeersklassen) . . . . .	173
<b>B</b>	
Basisaansluiting . . . . .	173
Basisstation zie basistoestel	
Basistoestel	
aansluiten . . . . .	9
bedienen . . . . .	11
gesprek overnemen . . . . .	123
in gebruik nemen . . . . .	8
instellen . . . . .	16
kort overzicht . . . . .	1
menubeheer . . . . .	11
onderhoud . . . . .	150
plaatsen . . . . .	7, 8
via handset bedienen . . . . .	13
Beantwoorden	
SMS-bericht . . . . .	60
Bediening op afstand	
(antwoordapparaat) . . . . .	75
toetstoewijzing . . . . .	77
vrijgeven . . . . .	76
Belgroep voor de intercom . . . . .	144
Bellen	
extern . . . . .	20
handset . . . . .	21
Beller terugbellen . . . . .	42
Belleridentificatie . . . . .	173
Belleridentificatie inschakelen . . . . .	27
Bellerslijst . . . . .	41, 174
openen . . . . .	42
terugbellen . . . . .	42
Belsignaal	
aantal voor starten	
antwoordapparaat . . . . .	81
instellen . . . . .	118
melodie aan MSN-nummer	
toewijzen . . . . .	102
melodie instellen . . . . .	118
volume instellen . . . . .	118
Beluisteren	
bericht (antwoordapparaat) . . . . .	71
meldtekst (antwoordapparaat) . . . . .	69
memobericht (antwoordapparaat) . . . . .	73
Bepalen van een MSN . . . . .	17
Bereik . . . . .	8
Bericht (antwoordapparaat) . . . . .	66, 71
als "nieuw" markeren . . . . .	74
beluisteren . . . . .	71
wissen . . . . .	73
Berichtcentrale . . . . .	52
aankomen . . . . .	52
afmelden . . . . .	52
Berichttoets	
lijst openen . . . . .	59
lijsten oproepen . . . . .	41
Bestemming voor doorschakeling	
instellen . . . . .	92
Bestemmingsnummer instellen . . . . .	107
Beveiliging . . . . .	95
Bevestigingstoon . . . . .	11, 119
Blokkiezen . . . . .	20, 176
Bluetooth . . . . .	174
toestel aankomen . . . . .	129
toestel afmelden . . . . .	132
toestel configureren . . . . .	131
Bluetooth, landcode voor . . . . .	112
Bluetooth-toestel	
accessoires . . . . .	172
headset . . . . .	172
mobiele telefoon S55 . . . . .	172
Buitenlijn zie Netlijncode	



- C
- CCBS zie Terugbellen bij in gesprek
  - CCNR zie Terugbellen bij geen gehoor
  - CD zie Oproepdoorschakeling
  - CF zie Doorschakeling
  - CLI . . . . . 174
  - CLIP . . . . . 174
  - CLIR . . . . . 174
  - CNIP . . . . . 174
  - COLP . . . . . 174
  - COLR . . . . . 175
  - Compatibiliteit . . . . . 157
  - Conferentie . . . . . 31, 175
  - Configuratieassistent
    - antwoordapparaat . . . . . 17
    - installatiewizard . . . . . 14
    - MSN . . . . . 17
    - MSN-nummer voor ontvangst . . . . 18
    - MSN-nummer voor verzending . . . . 19
    - telefooncentrale . . . . . 19
  - Configureren
    - Bluetooth-toestel . . . . . 131
  - Correctie
    - onjuiste invoer . . . . . 11
  - Customer Care (Service) . . . . . 152
  - CW zie Wisselgesprek
  - CW zie wisselgesprek
- D
- Datum instellen . . . . . 16, 89
  - Diensten (handsets) . . . . . 168
  - Digitale telefooncentrale . . . . . 175
  - Direct bellen . . . . . 175
  - Display
    - contrast instellen . . . . . 117
    - displaytoetsen . . . . . 11
    - in ruststand . . . . . 12
    - instellen . . . . . 116
    - taal wijzigen . . . . . 116
    - tijdsweergave in-/uitschakelen . . . 117
    - verlichting in-/uitschakelen . . . . 116
  - D-kanaal . . . . . 175
  - Doorschakelen
    - oproepen . . . . . 32, 103
  - Doorschakeling . . . . . 103
    - intern . . . . . 175
    - naar de telefooncentrale . . . . . 175
    - van intercom . . . . . 146
    - via tweede B-kanaal . . . . . 175
  - Doorschakeling uitvoeren . . . . . 106
  - Doorsturen
    - SMS-bericht . . . . . 60
  - Doorverbinden . . . . . 176
    - gesprek (headset) . . . . . 123
- E
- ECT zie Doorverbinden
  - Eigen telefoonnummer
    - onderdrukken . . . . . 176
  - Elektronische codering . . . . . 176
  - E-mailservice . . . . . 58
  - Escape-toets . . . . . 11
  - Extern
    - bellen . . . . . 20
    - ruggespraak . . . . . 28
- F
- Fax
    - analoge fax aansluiten . . . . . 133
  - Fout
    - bij het ontvangen van een
      - SMS-bericht . . . . . 64
    - bij het versturen van een
      - SMS-bericht . . . . . 64
    - bij SMS-ontvangst . . . . . 65
    - toon . . . . . 11, 119
    - zoeken . . . . . 150
  - Functietoetsen . . . . . 119
- G
- Garantie . . . . . 156
  - Gegevensmodule . . . . . 139, 172
  - Geheugen vol
    - (antwoordapparaat) . . . . . 68, 82
  - Geheugencapaciteit zie SMS
  - Geluidssignaal zie attentietonen
  - Gesprek
    - beëindigen . . . . . 20
    - doorschakelen . . . . . 140
    - doorverbinden . . . . . 32
    - duur weergeven . . . . . 45
    - intern . . . . . 176
    - intern doorverbinden . . . . . 21
    - kosten weergeven . . . . . 46
    - opnemen
      - (antwoordapparaat) . . . . . 70, 178
    - parkeren . . . . . 34
    - van antwoordapparaat overnemen . . 87

## Trefwoordenregister

voortzetten . . . . .	34	zendcentrale . . . . .	51
Gespreksduur weergeven . . . . .	45	Instellen	
Gesprekskosten		antwoordapparaat . . . . .	79
weergeven . . . . .	47	autorisaties . . . . .	95
wissen . . . . .	47	basistoestel . . . . .	16
Gesprekskosten weergeven . . . . .	46	bestemming voor doorschakeling . .	92
aan het einde van het gesprek . . .	173	datum . . . . .	16, 89
tijdens het gesprek . . . . .	173	display . . . . .	116
Gespreksovername		ingesprektoon . . . . .	101
(antwoordapparaat) . . . . .	87	ISDN-nummers (MSN) . . . . .	98
inschakelen . . . . .	87	MSN-nummer voor ontvangst . . . .	18
uitschakelen . . . . .	87	MSN-nummer voor verzending .	19, 25
Gesproken weergave (antwoordapparaat)		oproepgroep . . . . .	108
datum/tijd . . . . .	81	oproepvertraging . . . . .	109
Gigaset		ruggespraak . . . . .	110
gegevensmodule . . . . .	172	systeem . . . . .	98
M101 Data . . . . .	139	tijd . . . . .	16, 89
repeater . . . . .	137	wachtmelodie . . . . .	111
USB-adapter DECT/M105 . . . . .	139	weergavesnelheid	
Groepsoproep aan interne		antwoordapparaat . . . . .	73
deelnemers . . . . .	21	weigeren voor MSN-groep . . . . .	102
<b>H</b>		Instellingen	
Handmatige nummerherhaling . . . . .	39	resetten . . . . .	114
Handset		status opvragen . . . . .	114
afmelden . . . . .	129	Intercom	
basistoestel bedienen . . . . .	13	belgroep . . . . .	144
bellen . . . . .	21	doorschakelen . . . . .	146
diensten . . . . .	168	instellen . . . . .	143
onderhoud . . . . .	150	telefoneren . . . . .	145
ruststand . . . . .	12	Intern	
Handsfree telefoneren . . . . .	176	bellen . . . . .	20
in-/uitschakelen . . . . .	23	belsignaal . . . . .	176
Headset		gesprekken . . . . .	176
gebruiken . . . . .	123	ruggespraak . . . . .	29
gesprek doorverbinden . . . . .	123	Interne deelnemer . . . . .	15
gesprek overnemen . . . . .	123	Interne deelnemers	
Headset aanmelden . . . . .	130	naam wijzigen . . . . .	98
Hoorn aansluiten . . . . .	9	Invoegen	
<b>I</b>		teken . . . . .	11
Identificeren . . . . .	176	ISDN . . . . .	177
In gebruik nemen		aansluitkabel . . . . .	9
basistoestel . . . . .	8	afkortingen . . . . .	177
Inbox (SMS) . . . . .	53, 58	ISDN-nummers (MSN)	
SMS openen . . . . .	58	instellen . . . . .	98
SMS-bericht wissen . . . . .	59	wissen . . . . .	99
Ingesprektoon instellen . . . . .	101	<b>K</b>	
Inschakelen		Kanaal . . . . .	177
		Kengetal zie netnummer	

- Keypad . . . . . 141, 177  
 automatisch . . . . . 141  
 in-/uitschakelen . . . . . 142  
 kiezen van \* en # . . . . . 141  
 voor een verbinding inschakelen . . . . . 142
- Kiezen  
 afbreken . . . . . 20  
 met snelkieslijst . . . . . 36  
 met telefoonboek . . . . . 36  
 voorbereiden . . . . . 176
- Klantenservice . . . . . 152
- Kosten zie gesprekskosten
- Kostenoverzicht  
 weergeven . . . . . 47  
 wissen . . . . . 47
- Kostenweergave . . . . . 177
- L**
- Landcode bij Bluetooth-apparatuur . . . . . 112
- LCR-nummers . . . . . 35, 45
- Lezen, SMS . . . . . 56
- Lijn reserveren . . . . . 24
- Lijst  
 snelkieslijst . . . . . 35
- M**
- M101 Data . . . . . 139
- Machtigingen (verkeersklasse) . . . . . 177
- MCID zie Identificeren
- Medische apparatuur . . . . . 7
- Meeluisteren . . . . . 177  
 in-/uitschakelen . . . . . 23
- Meeluisteren met antwoordapparaat  
 handset toewijzen . . . . . 86  
 in-/uitschakelen . . . . . 86
- Meeluisteren met handset . . . . . 86
- Meervoudig telefoonnummer zie MSN
- Meldtekst (antwoordapparaat) . . . . . 66, 67  
 beluisteren . . . . . 69  
 opnemen . . . . . 68  
 wijzigen . . . . . 68  
 wissen . . . . . 69
- Melodie (belsignaal) . . . . . 118
- Memobericht (antwoordapparaat) . . . . . 66  
 als "nieuw" markeren . . . . . 74  
 beluisteren . . . . . 73  
 opnemen . . . . . 69  
 wissen . . . . . 73
- Menu  
 een menuniveau terug . . . . . 11  
 menubeheer . . . . . 11  
 overzicht . . . . . 158
- Menu+-toets . . . . . 11
- Microfoon uitschakelen . . . . . 177
- Mobiele telefoon  
 aanmelden . . . . . 130  
 gebruiken . . . . . 122
- Modem  
 analoge modem aansluiten . . . . . 133
- MSN . . . . . 14, 178  
 bepalen . . . . . 17  
 invoeren . . . . . 17  
 MSN-nummer voor ontvangst . . . . . 18  
 MSN-nummer voor verzending . . . . . 19  
 namen toewijzen . . . . . 17  
 ontvangst-MSN . . . . . 14  
 zend-MSN . . . . . 15
- MSN-groep  
 weigering instellen . . . . . 102
- MSN-nummer  
 belmelodie toewijzen . . . . . 102  
 uitgaand, naar keuze . . . . . 180
- MSN-nummer voor ontvangst  
 instellen . . . . . 18  
 toewijzen . . . . . 100  
 toewijzen aan antwoordapparaat . . . . . 79
- MSN-nummer voor verzending  
 instellen . . . . . 19, 25  
 lijst instellen . . . . . 101  
 toewijzen . . . . . 100
- Music on hold zie wachtmelodie
- N**
- Naar e-mailadres versturen zie SMS
- Nachtstand . . . . . 91  
 in-/uitschakelen . . . . . 94  
 start- resp. eindtijd invoeren . . . . . 93
- Netadapter . . . . . 7
- Netlijncode . . . . . 140
- Netnummer . . . . . 55
- Netnummer voorkeuze, zie netnummer
- Netsnoer . . . . . 10
- Netwerkproviders (nummerlijst) . . . . . 35
- Notitiefunctie . . . . . 178
- Notities (gesproken) zie Memobericht
- NT . . . . . 178
- NTBA . . . . . 178
- Nummer invoeren alvorens te

## Trefwoordenregister

- kiezen . . . . . 178
- Nummer zie telefoonnummer of vermelding
- Nummerherhaling
  - automatisch . . . . . 40, 173
  - handmatig . . . . . 39
- Nummerherhalingslijst . . . . . 39
- NummerWeergave
  - onderdrukken . . . . . 22
- O
- OK-toets . . . . . 11
- Onderhoud
  - basistoestel . . . . . 150
  - handset . . . . . 150
- Onjuiste invoer corrigeren . . . . . 11
- Ontvangen van een SMS-bericht . 49, 58
- Ontvangstniveau . . . . . 8
- Openen
  - bellerslijst . . . . . 42
  - SMS-bericht in Inbox . . . . . 58
  - snelkieslijst . . . . . 36
- Opname (antwoordapparaat) . . . . . 66
  - kwaliteit vastleggen . . . . . 81, 82
  - lengte vastleggen . . . . . 81, 82
- Opnemen
  - gesprek (antwoordapparaat) . 70, 178
  - meldtekst (antwoordapparaat) . . . 68
  - memobericht (antwoordapparaat) . 69
- Oproep
  - aannemen (headset) . . . . . 123
  - aannemen (mobiele telefoon . . . . . 123
  - aannemen (telefoon, handset) . . . . 21
  - doorschakelen . . . . . 32, 103, 175, 176
  - gesprek beëindigen . . . . . 20
  - intern . . . . . 20
  - intern doorschakelen . . . . . 175
  - naam weergeven . . . . . 22, 173
  - parkeren . . . . . 34
  - telefoonnummer weergeven . 22, 173
  - telefoonnummer weergeven (CLI/CLIR) . . . . . 22
  - weigeren . . . . . 24
- Oproepdoorschakeling . . . . . 176
- Oproepgroep instellen . . . . . 108
- Oproepvertraging . . . . . 15, 178
  - instellen . . . . . 109
  - oproep overnemen . . . . . 24
- Opslaan
  - SMS . . . . . 54
  - telefoonnummer in het telefoonboek . . . . . 35
  - telefoonnummer in snelkieslijst . . . 36
- Opstellen, SMS-bericht . . . . . 54
- Opvragen
  - softwareversie . . . . . 115
  - status van instellingen . . . . . 114
- Outbox . . . . . 53
- Outbox (SMS) . . . . . 53, 55
  - SMS-bericht versturen . . . . . 57
  - SMS-bericht wijzigen . . . . . 57
  - SMS-bericht wissen . . . . . 56
- Overnemen
  - gesprek (basistoestel) . . . . . 123
  - gesprek (headset) . . . . . 123
- Overschakelen naar ander toestel . . . 178
- Overschrijven
  - teken . . . . . 11, 12
- P
- Parkeren . . . . . 34, 179
- PDA . . . . . 122, 179
- Pijltoetsen . . . . . 11
- PIN . . . . . 179
- PIN-code (antwoordapparaat) zie Antwoordapparaat-PIN
- PIN-code wijzigen . . . . . 95
- Plaatsen
  - aanwijzingen . . . . . 8
  - basistoestel . . . . . 8
  - instructies . . . . . 7
- R
- Repeater . . . . . 137, 179
  - aanmelden . . . . . 138
  - in-/uitschakelen . . . . . 137
- Resterende geheugentijd (antwoordapparaat) . . . . . 67
- Ruggespraak . . . . . 179
  - extern . . . . . 28
  - instellen . . . . . 110
  - intern . . . . . 29
- Ruststand van de handset . . . . . 12
- S
- S0-bus . . . . . 179
- Service . . . . . 152
- Service-provider . . . . . 49

Short Message Service, zie SMS	
SMS . . . . .	49
als e-mail versturen . . . . .	57
berichtcentrales beheren . . . . .	50
e-mailadres invoeren . . . . .	57
geheugencapaciteit . . . . .	53
Inbox . . . . .	58
lezen . . . . .	56
notificatie door antwoordapparaat .	87
ontvangen . . . . .	49, 58
opslaan . . . . .	54
opstellen . . . . .	54
Outbox . . . . .	55
versturen . . . . .	49, 53, 54
wissen . . . . .	56
zendcentrale . . . . .	49
SMS-bericht	
afzender terugbellen . . . . .	61
beantwoorden . . . . .	60
doorsturen . . . . .	60
en telefooncentrales . . . . .	63
fout bij het ontvangen . . . . .	64
fout bij versturen . . . . .	64
telefoonnummer in het	
telefoonboek . . . . .	62
telefoonnummer uit SMS-tekst . . .	62
zelf problemen verhelpen . . . . .	65
SMS-bericht met notificatie	
door antwoordapparaat . . . . .	87
inschakelen . . . . .	87
uitschakelen . . . . .	87
SMS-centrale	
telefoonnummer beheren . . . . .	50
Snelkieslijst . . . . .	35
afzonderlijk vermelding weergeven	37
afzonderlijk vermelding wijzigen . .	37
afzonderlijk vermelding wissen . . .	37
kiezen . . . . .	36
openen . . . . .	36
telefoonnummer opslaan . . . . .	36
Snelkiezen . . . . .	113
voicemail . . . . .	113
Softwareversie	
opvragen . . . . .	115
Spreekvolume wijzigen . . . . .	117
Standaardinstelling	
herstellen . . . . .	114
Stroomstoring . . . . .	10
Systeem instellen . . . . .	98
<b>T</b>	
Technische gegevens . . . . .	153
Teken	
invoegen . . . . .	11
overschrijven . . . . .	11, 12
wissen . . . . .	11
Tekenreeks tabel . . . . .	154
Tekstbericht zie SMS	
Telefoneren	
extern . . . . .	20
gesprek beëindigen . . . . .	20
intern . . . . .	20
met de intercom . . . . .	145
met headset . . . . .	123
met mobiele telefoon . . . . .	122
met verschillende deelnemers . . . .	28
oproep aannemen . . . . .	21
oproep aannemen met headset . . .	123
oproep aannemen met	
mobiele telefoon . . . . .	123
terugbellen . . . . .	42
Telefonische conferentie . . . . .	179
Telefoon	
analoge telefoon aansluiten . . . . .	133
in gebruik nemen . . . . .	8
vloeistoffen . . . . .	150
Telefoonboek . . . . .	35, 179
gebruiken bij nummerinvoer . . . . .	38
kiezen . . . . .	36
nummer uit/in telefoonboek	
overnemen . . . . .	38
sorteervolgorde . . . . .	155
telefoonnummer opslaan . . . . .	35
telefoonnummer overnemen van	
antwoordapparaat . . . . .	75
telefoonnummer uit SMS-tekst . . . .	62
telefoonnummer van SMS-bericht	
overnemen . . . . .	62
vermelding naar een handset versturen	38
vermelding weergeven en wijzigen .	37
vermelding wissen . . . . .	37
vermelding zoeken en kiezen . . . . .	36
versturen . . . . .	38
volgorde van de vermeldingen . . .	155
Telefooncentrale . . . . .	179
Telefooncentrale, toegangsnummer	
invoeren . . . . .	19
Telefooncentrales	

## Trefwoordenregister

SMS-bericht en telefooncentrales . . .	63	displaytoetsen . . . . .	11
Telefoonnummer		escape-toets . . . . .	11
in het telefoonboek (SMS) . . . . .	62	menu+-toets . . . . .	11
in het telefoonboek overnemen		OK-toets . . . . .	11
(antwoordapparaat) . . . . .	75	pijltoetsen . . . . .	11
in snelkieslijst opslaan . . . . .	36	procedure afbreken . . . . .	11
in telefoonboek opslaan . . . . .	35	toetsbediening (bevestigingstoon) .	119
invoer met telefoonboek . . . . .	38	wistoets . . . . .	11
NummerWeergave onderdrukken . .	22	Toewijzen	
toewijzen (MSN) . . . . .	100	belmelodie voor MSN . . . . .	102
uit SMS-tekst in het telefoonboek .	62	MSN-nummer voor ontvangst . . .	100
uit/in telefoonboek overnemen . . .	38	MSN-nummer voor verzending . . .	100
van beller weergeven . . . . .	22	telefoonnummer (MSN) . . . . .	100
van SMS-centra beheren . . . . .	50	Toon	
Telefoonsnoer . . . . .	9	bevestiging . . . . .	11
Telefoonstekker . . . . .	9	bevestigingstoon . . . . .	119
Terugbellen		fouttoon . . . . .	11, 119
aannemen . . . . .	26	toetsbediening . . . . .	119
bij geen gehoor . . . . .	25, 180	Toon oproepsignaal zie belsignaal	
bij in gesprek . . . . .	25, 180	TP . . . . .	180
controleren . . . . .	26		
inschakelen . . . . .	26	U	
tijdens weergave		Uitgaand MSN-nummer naar keuze .	180
(antwoordapparaat) . . . . .	72	Uitgebreide aansluiting . . . . .	180
wissen . . . . .	26	Uitschakelen antwoordapparaat . .	17
Terugbellen SMS-afzender . . . . .	61	USB-adapter DECT/M105 . . . . .	139
Terugbellen uit bellerslijst . . . . .	42		
Thuiscentrale		V	
gebruik in combinatie met een		Vastleggen	
thuiscentrale . . . . .	140	afpraak . . . . .	90
Tijd instellen . . . . .	16, 89	Veelgestelde vragen . . . . .	150
Tijdbesturing (antwoordapparaat) . .	84	Veiligheidsvoorschriften . . . . .	7
begintijd (ma-vr) instellen . . . . .	84	Verbergen (antwoordapparaat) . . . .	80
in-/uitschakelen . . . . .	85	Verbinding in de wachtstand zetten .	34
instellen . . . . .	84	Vermelding (telefoonboek)	
meldtekst instellen . . . . .	84	bekijken en wijzigen . . . . .	37
voor zaterdag of zondag instellen . .	85	wissen . . . . .	37
Tijdfuncties . . . . .	89	zoeken en kiezen . . . . .	36
Tijdsweergave		Verpakkingsinhoud . . . . .	8
in-/uitschakelen . . . . .	89, 117	Versturen	
Toegangsnummer wijzigen . . . . .	111	SMS . . . . .	49, 53, 54
Toestel		SMS-bericht in Outbox . . . . .	57
gesprek doorverbinden . . . . .	32	telefoonboek naar handset . . . . .	38
Toestellen		telefoonboekvermelding naar handset.	38
analoge toestellen aansluiten . . . .	132	38	
met analoge toestellen		Vloeistoffen . . . . .	150
telefoneren . . . . .	135	Voicemail	
Toesteltype . . . . .	132	voor snelkiezen definiëren . . . . .	113
vastleggen . . . . .	134	Voicemail zie Antwoordapparaat	
Toetsen			

- Volgorde in het telefoonboek . . . . . 155
- Volume
- belsignaal . . . . . 118
  - handsfree telefoneren . . . . . 117
  - hoorn . . . . . 117
- Voorkiesnummers van
- netwerkproviders . . . 35, 45
- Vrije geheugenruimte weergeven . . . 39
- W**
- Waarschuwingstoon zie attentietonen
- Wachtmelodie . . . . . 180
- van extern toestel invoegen . . . . . 134
- Wachtmelodie instellen . . . . . 111
- Wachtstand, zetten in de . . . . . 180
- Weergave
- 12-/24-uursweergave . . . . . 89
  - gespreksduur . . . . . 45
  - gesprekskosten . . . . . 46
  - in het display . . . . . 11
  - kostenoverzicht . . . . . 47
  - telefoonnummer van beller . . . . . 22
  - tijd . . . . . 89
  - vrije geheugenruimte . . . . . 39
- Weergavesnelheid antwoordapparaat
- instellen . . . . . 73
- Weergeven (antwoordapparaat) . . . . 80
- Weigeren
- instellen voor MSN-groep . . . . . 102
  - oproep . . . . . 24
- Wijzigen
- belsignaal . . . . . 118
  - displaytaal . . . . . 116
  - meldtekst (antwoordapparaat) . . . . 68
  - namen van interne deelnemers . . . . 98
  - PIN-code . . . . . 95
  - SMS-bericht in Outbox . . . . . 57
  - spreekvolume . . . . . 117
  - toegangsnummers . . . . . 111
- Wisselgesprek . . . . . 180
- blokkeren . . . . . 180
  - inschakelen . . . . . 109
  - uitschakelen . . . . . 109
  - voeren . . . . . 30, 180
- Wissen
- bericht (antwoordapparaat) . . . . . 73
  - ISDN-nummers (MSN) . . . . . 99
  - kostenoverzicht . . . . . 47
  - meldtekst (antwoordapparaat) . . . . 69
  - memobericht (antwoordapparaat) . . 73
  - SMS . . . . . 56
  - SMS-bericht in Inbox . . . . . 59
  - SMS-bericht in Outbox . . . . . 56
  - teken . . . . . 11
  - telefoonboekvermelding . . . . . 37
  - terugbellen . . . . . 26
  - vermelding in snelkieslijst . . . . . 37
  - Wissen op afstand (antwoordapparaat)
    - vrijgeven . . . . . 76
- Wistoets . . . . . 11
- Z**
- Zendcentrale
- inschakelen . . . . . 51
  - uitschakelen . . . . . 51
- Zendcentrale zie SMS

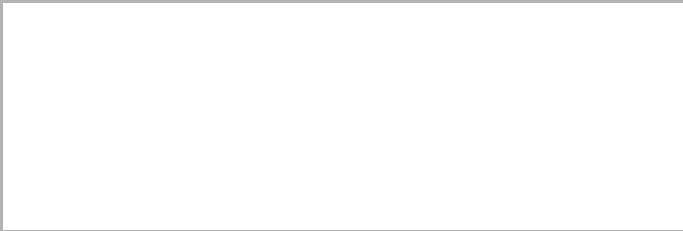

Uitgegeven door de afdeling  
Information and Communication mobile  
Haidenauplatz 1  
D-81667 München

© Siemens AG 2003  
Alle rechten voorbehouden.  
Levering zolang de voorraad strekt.  
Technische wijzigingen voorbehouden.  
Gedrukt in de Bondsrepubliek Duitslandf (09/  
2003).

No.: A31008-X353-B100-1-5419